

4SAFE OFF SW

Absicherungssensor für automatische Drehflügeltüren

Bedienungsanleitung für Produktversion ab 0500

Siehe Produktetikett für Seriennummer

BESCHREIBUNG

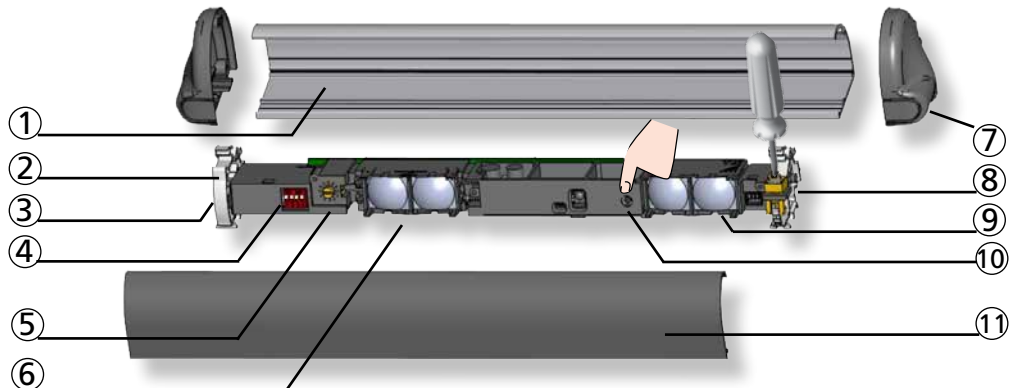

- | | |
|---------------------|---|
| 1. Profil | 7. Seitenkappe |
| 2. Haltebock | 8. Haltebock mit Schraube zur Winkeleinstellung |
| 3. Anschlussstecker | 9. Sender (TX) |
| 4. DIP-Schalter | 10. Drucktaster |
| 5. Einlernschraube | 11. Frontblende |
| 6. Empfänger | |

TECHNISCHE DATEN

Technologie:	Aktiv Infrarot mit Hintergrundausbldung
Emissionsfeld:	400 mm (B) x 70 mm (T) (4 Spots bei 2 m Montagehöhe)
Montagehöhe:	1,3 m bis 3,5 m
Reaktionszeit:	64 ms (typ)
Max. Anwesenheitszeit:	unbegrenzt
Stromversorgung:	12 V - 24 V AC +/-10% ; 12 V - 30 V DC -5%/+10% (Das Gerät darf nur an Schutzkleinspannungen (SELV) mit sicherer elektrischer Trennung betrieben werden)
Stromaufnahme:	95 mA @ 24 V AC / 70 mA @ 24 V DC; 170 mA @ 12 V AC / 130 mA @ 12 V DC (MASTER) 85 mA @ 24 V AC / 60 mA @ 24 V DC; 180 mA @ 12 V AC / 113 mA @ 12 V DC (andere Module)
Ausgang:	2 Relais (Potentialfreier Kontakt)
Max. Kontaktspannung:	42 V AC/DC
Max. Schaltstrom:	1 A (Ohmsche Last)
Max. Schaltleistung:	30 W (DC) / 42 VA (AC)
Max Gesamtanzahl der Module:	4 (bis zu 6 bei 24 V DC)
Benötigte Reflektivität:	min 5% bei IR-Wellenlänge von 850 nm
Schutzklasse:	IP53
Temperaturbereich:	-25 °C bis +55 °C; 0-95% relative Luftfeuchtigkeit, nicht kondensierend
Geschätzte Lebensdauer:	20 Jahre
Normkonformität:	EN 61000-6-2; EN 61000-6-3; EN 50581

1 MONTAGE DER PROFILE



Profile so nah wie möglich an der abzusichernden Kante montieren. 2 cm Abstand für schwarze Endkappe einhalten. Bei Bohrungen für Kabeldurchführung und Anbringen der Befestigungs-schrauben, auf spätere Positionierung der weißen Halteböcke achten.

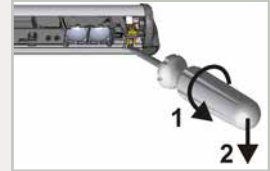

Zum Lösen der Module, bitte einen Schraubenzieher nutzen.

2 POSITIONIERUNG DER MODULE

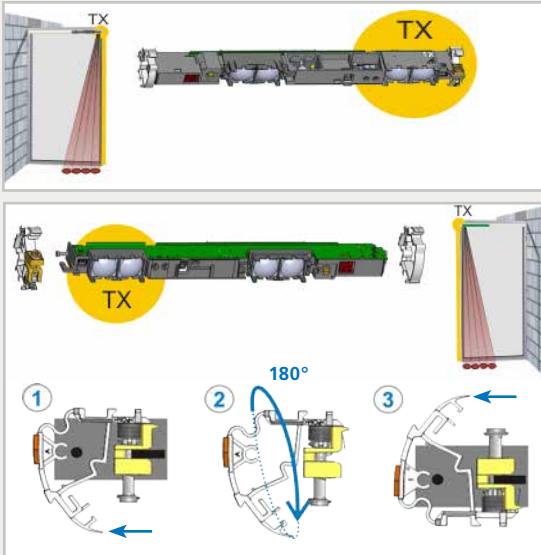

Die Senderlinsen (TX) an die abzusichernde Kante positionieren.

Haltebock mit Einstellschraube muss sich neben den Senderlinsen befinden.

Falls notwendig, das Modul drehen und die Halteböcke wie abgebildet positionieren.

1. Abklemmen
2. Um 180° drehen
3. Festklemmen

3 ANSCHLUSS

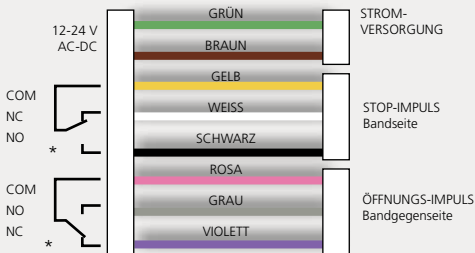

* Stellung des Ausgangs wenn Sensor betriebsbereit.

Das Modul, dass an der Türsteuerung angeschlossen wird, ist der **MASTER**.

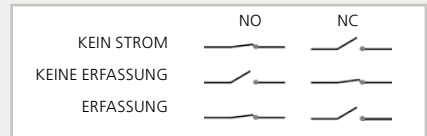

Schliessen Sie das SLAVE KABEL zwischen den Modulen an.

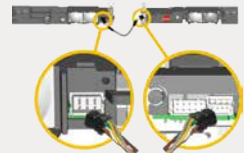

4 EINSTELLUNGEN



ON

OFF

MONTAGE-
SEITE

RELAIS 1
STOP

RELAIS 2
ÖFFNUNG

LED bei Erfassung:
R1 > ROT
R2 > GRÜN

FREQUENZ

FREQ A

FREQ B

Benachbarten Modulen
bitte unterschiedliche
Frequenzen zuweisen.

HINTERGRUND

AN

AUS

Zu wenig
Hintergrundreflektivität:
Hintergrund AUS-schalten

GRAUZONE

HOCH

NIEDRIG

Geschätzte Werte für eine
Montagehöhe von 2 m:
hoch= 40 cm, niedrig = 15 cm

WERKSEINSTELLUNG

5 EINLERNEN (CALIBRATION)



Ein KURZES Drücken des Tasters auf dem **MASTER**, startet einen Einlernprozess auf ALLEN MODULEN.

Bitte nicht im Erfassungsfeld stehen!



ROT-GRÜN



AUS

LED ist aus auf allen Modulen > Tastweite ist OK!



GRÜN

Tastweite ist zu kurz: Schraube im Uhrzeigersinn drehen



ROT

Tastweite ist zu lang: Schraube im Gegenuhrzeigersinn drehen



ORANGE

Aus dem Erfassungsfeld treten.

Wenn notwendig, Winkel ändern oder Hintergrund deaktivieren (DIP 3 = OFF).



5

Neues Einlernen starten.







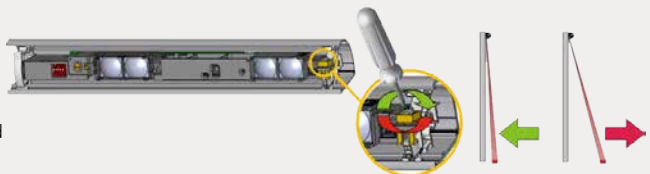

Die Blinkfrequenz der LED erhöht sich, je näher man der Soll-einstellung kommt.

6 TÜRSICHERHEITSCHECK

WICHTIG: Testen Sie ob der Sensor ordnungsgemäß installiert ist bevor Sie die Installation verlassen.

Falls notwendig, Spots zur Tür hin oder von Tür weg positionieren und **Einlernprozess wiederholen.**



 	Rote oder grüne LED leuchtet sporadisch oder ununterbrochen auf.	Schlechtes Einlernen	<ol style="list-style-type: none"> 1 Einlernen starten.
		Schlechte Einstellung der Grauzone.	<ol style="list-style-type: none"> 1 Überprüfen ob DIP 4 (Grauzone) korrekt geschaltet ist. 2 Einlernen starten.
		Der Sensor wird durch Lampen oder einen anderen Sensor gestört.	<ol style="list-style-type: none"> 1 Pro Modul verschiedene Frequenz wählen (DIP 2). 2 Einlernen starten.
	Die orange LED leuchtet ununterbrochen auf.	Der Sensor hat ein Speicherproblem.	<ol style="list-style-type: none"> 1 Den Sensor zur Überprüfung zurück ans Werk schicken.
	Orange LED blinkt 4x alle 3 Sekunden.	Der Sensor empfängt zu wenig IR-Energie.	<ol style="list-style-type: none"> 1 Einlernen starten und aus dem Erfassungsfeld treten. 2 Winkel ändern. 3 Hintergrund deaktivieren (DIP 3 = OFF).
	Orange LED blinkt 5x alle 3 Sekunden.	Fehler beim Einlernen	<ol style="list-style-type: none"> 1 Montagehöhe überprüfen. 2 Position der Einlernschraube ändern. 3 Einlernen starten. 4 Hintergrund deaktivieren (DIP 3 = OFF).

- Andere Anwendungen des Geräts entsprechen nicht dem zugelassenen Zweck und können nicht vom Hersteller garantiert werden.
- Die Risikobeurteilung und die Installation des Sensors und des Türsystems gemäß der nationalen und internationalen Vorschriften und Normen zur Türsicherheit, fällt in den Verantwortungsbereich des Türherstellers.
- Der Hersteller kann die Verantwortung für mangelhafte Installationen oder Einstellungen des Sensors nicht übernehmen.
- Montage und Inbetriebnahme des Sensors nur durch geschultes Fachpersonal.
- Jeglicher Reparaturversuch durch unbefugtes Personal annulliert die werksseitige Garantie.



Hiermit erklärt BEA, dass sich der 4SAFE OFF SW in Übereinstimmung mit den grundlegenden Anforderungen und den übrigen einschlägigen Bestimmungen der Richtlinien 2014/30/EU und 2011/65/EU befindet.



Die vollständige Konformitätserklärung kann auf unserer Webseite heruntergeladen werden.

Nur für EU-Länder: Gemäß der Europäischen Richtlinie 2012/19/EU über Elektro- und Elektronik-Altgeräte (WEEE)

