

4SAFE OFF SW

Detector de seguridad para puertas automáticas batientes

Para los productos a partir de la versión 0500
Consulte la etiqueta del producto para el número de serie.

DESCRIPCIÓN

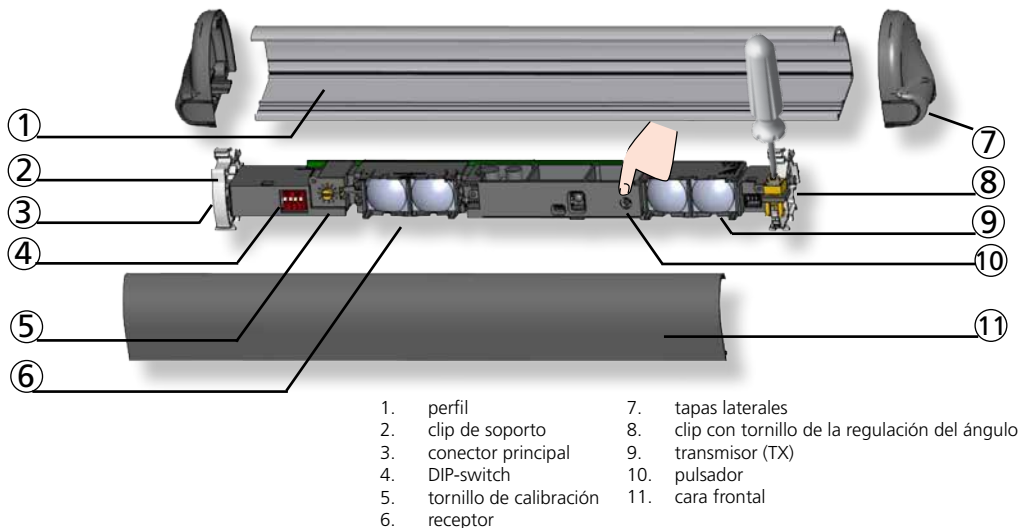

ESPECIFICACIONES TÉCNICAS

Tecnología:	Infrarrojo activo con supresión del segundo plano.
Zona de emisión:	400 mm (L) x 70 mm (P) (4 spots a 2 m de la altura de instalación).
Altura de instalación:	1,3 m a 3,5 m
Tiempo de respuesta:	64 ms (typ)
Tiempo máx. de presencia:	infinito
Alimentación:	12 V- 24 V AC +/-10% ; 12 V- 30 V DC -5%/+10% <small>(para accionamiento exclusivo desde fuentes de alimentación compatibles con SELV)</small>
Consumo corriente máx.:	95 mA @ 24 V AC / 70 mA @ 24 V DC ; 170 mA @ 12 V AC / 130 mA @ 12 V DC (MASTER) 85 mA @ 24 V AC / 60 mA @ 24 V DC ; 180 mA @ 12 V AC / 113 mA @ 12 V DC (otros módulos)
Salidas:	
Tensión máx. en contactos:	42 V AC/DC
Corriente máx. en contactos:	1 A (resistivo)
Nivel de corte máx.:	30 W (DC) / 42 VA (AC)
Numero máx. de módulos:	4 (hasta 6 si 24 V DC)
Reflectividad:	mín. 5% a una longitud de ondas IR de 850 nm
Nivel de protección:	IP53
Gama de temperatura:	-25°C a +55°C; 0-95% humedad relativa, no condensador
Vida útil estimada:	20 años
Certificación:	EN 61000-6-2; EN 61000-6-3; EN 50581

1 INSTALACIÓN DEL PERFIL



Coloque el perfil lo más cerca posible del borde de cierre de la puerta. Deje 2 cm para colocar las tapas negras. Tenga en cuenta la posición futura de los clips blancos antes de perforar y de fijar los tornillos.

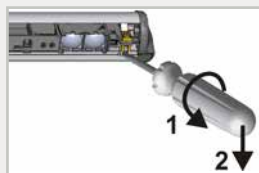

Para ajustar los módulos, use el destornillador.

2 COLOCACIÓN DE LOS MÓDULOS

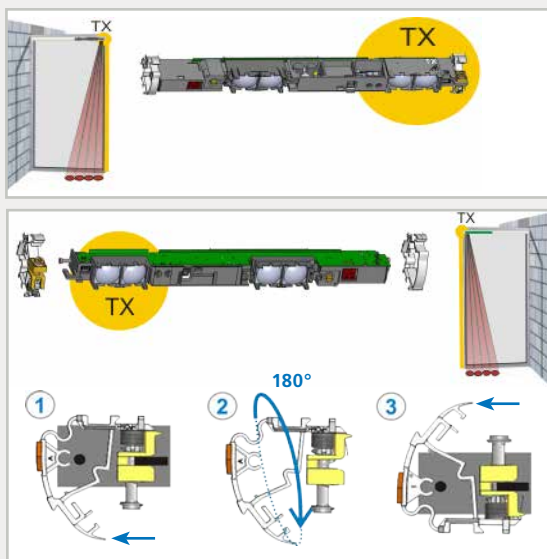

El transmisor TX (véase pegatina) debe colocarse cerca de los perfiles laterales de puerta que deben protegerse.

El clip con tornillo debe situarse cerca del transmisor.

En caso de necesidad, girar el módulo y recolocar los clips como indicado.

1. Quite los clips
2. Gire los clips 180°
3. Vuelva a fijar los clips

3 CONEXIÓN

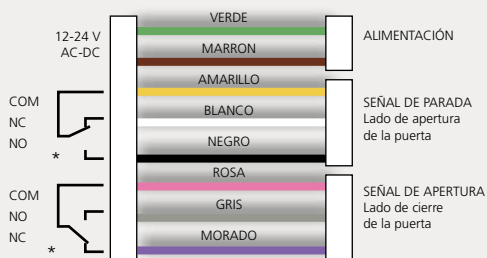

* Estado de la salida con el sensor en funcionamiento

El módulo conectado al operador se convierte en el **MASTER**.

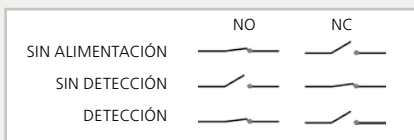

Conecte el CABLE SLAVE entre los módulos en uno de los 2 sitios previstos.

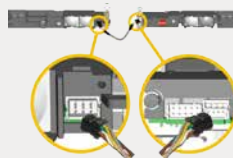

4 AJUSTES



ON

OFF

LADO DE LA
INSTALACIÓN

RELÉ 1
PARADA

RELÉ 2
APERTURA

FRECUENCIA

FREC A

FREC B

SEGUNDO
PLANO

ON

OFF

ZONA NO
CUBIERTA

ALTA

BAJA

VALORES DE FÁBRICA

LED durante detección:
R1 > ROJO
R2 > VERDE

Seleccione frecuencias
diferentes para los
módulos que están
cerca unos de otros.

Reflectividad del
entorno insuficiente:
seleccione OFF

Valores aproximativos
para una altura de 2 m:
alta= 40 cm, baja= 15 cm

5 CALIBRACIÓN



Pulse brevemente el botón de arranque del **MASTER** para lanzar una calibración de todos los módulos.

Salga del campo de detección!



ROJO-VERDE



OFF

EL LED SE APAGA > LA ZONA DE DETECCIÓN ES CORRECTA!



VERDE

La zona de detección es demasiado pequeña:
Gire el tornillo en el sentido
de las agujas del reloj.



ROJO

La zona de detección es demasiado larga:
Gire el tornillo en el sentido contrario
de las agujas del reloj.



NARANJA
4

Salga del campo de detección.

Si es necesario, cambie el ángulo o desactiva el segundo plano (DIP 3 = OFF).



5

Lance una calibración.







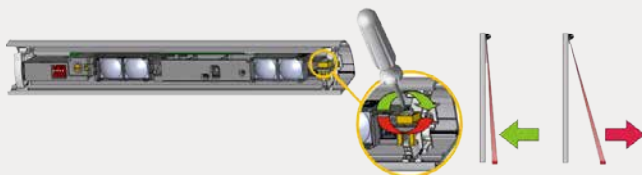

La velocidad del parpadeo
aumenta a medida que se
acerca a la posición óptima.

6 COMPROBACIÓN DE LA SEGURIDAD DE LA PUERTA

IMPORTANTE: Comprobar el buen funcionamiento de la instalación antes de irse del lugar.

Si es necesario acerque o aleje los haces de la puerta y **lance una calibración.**



 	El LED rojo o verde se enciende esporádicamente o permanece encendido.	Calibración errada	<ol style="list-style-type: none"> Lance una calibración.
		Ajuste errado de la zona de no detección.	<ol style="list-style-type: none"> Compruebe la zona de no detección (DIP 4). Lance una calibración.
		El detector está perturbado por lámparas o por otro detector.	<ol style="list-style-type: none"> Seleccione una frec. diferente para cada módulo (DIP 2). Lance una calibración.
	El LED naranja se queda encendido.	Problema con la memoria del detector.	<ol style="list-style-type: none"> Devuelva el detector para verificación técnica.
	El LED naranja parpadea 4 veces cada 3 segundos.	El detector no recibe la energía suficiente.	<ol style="list-style-type: none"> Lance una calibración y salga del campo de detección. Cambie el ángulo de los haces. Desactive el segundo plano (DIP 3 = OFF).
	El LED naranja parpadea 5 veces cada 3 segundos.	Error de calibración	<ol style="list-style-type: none"> Compruebe la altura de montaje. Cambie la posición del tornillo de la calibración. Lance una calibración. Desactive el segundo plano (DIP 3 = OFF).

- Cualquier otro uso del dispositivo que no se contempla en la finalidad prevista, quedará excluido de la garantía del fabricante.
- El fabricante del sistema de puertas será responsable de realizar una evaluación de riesgos y de instalar el sensor, así como de asegurarse de que el sistema de puertas cumple los estándares y normativas nacionales e internacionales sobre seguridad de puertas.
- El fabricante declina toda responsabilidad por instalaciones o ajustes incorrectos del sensor.
- El detector lo instalará y configurará exclusivamente personal debidamente formado y cualificado.
- La garantía será anulada si se realizan reparaciones no autorizadas por personal no autorizado.



Por medio de la presente BEA declara que el 4SAFE OFF SW cumple con los requisitos esenciales y cualesquiera otras disposiciones aplicables o exigibles de las directivas 2014/30/UE y 2011/65/UE.



La declaración de conformidad completa se puede consultar en nuestra página internet.

Sólo para los países de la UE: Conforme a la Directriz Europea 2012/19/UE sobre aparatos eléctricos y electrónicos inservibles

