

# EAGLE ONE

## DETECTORES DE APERTURA MONODIRECCIONAL PARA PUERTAS AUTOMÁTICAS\*

Para los productos a partir de la versión 0600  
 Consulte la etiqueta del producto para el número de serie



### DESCRIPCIÓN

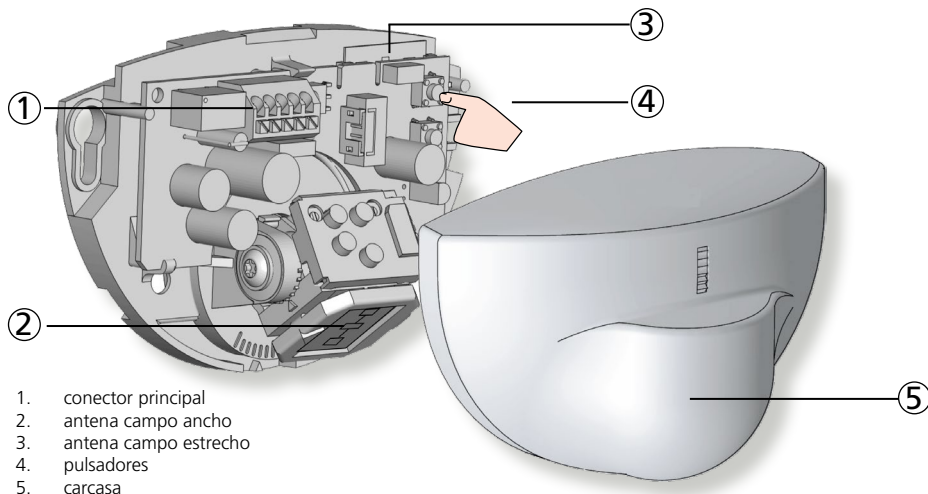

1. conector principal
2. antena campo ancho
3. antena campo estrecho
4. pulsadores
5. carcasa

### ESPECIFICACIONES TÉCNICAS

Tecnología:	hiperfrecuencia y microprocesador
Frecuencia emitida:	24,150 GHz
Potencia emitida:	< 20 dBm EIRP
Densidad de potencia emitida:	< 5 mW/cm <sup>2</sup>
Modo de detección:	movimiento
Velocidad mín. de detección:	5 cm/s
Voltaje de alimentación:	12V a 24V AC ±10%; 12V a 24V DC +30% / -10%
Frecuencia de alimentación:	50 a 60 Hz
Consumo de energía máx.:	< 2 W
Salida:	relé (contacto invertido libre de potencial)
Tensión máx. en los contactos:	42V AC/DC
Intensidad máx. en los contactos:	1A (resistivo)
Poder de corte máx.:	30W (DC) / 60VA (AC)
Altura de montaje:	de 1,8 m a 4 m
Índice de protección:	IP54
Gama de temperatura:	de -20 °C a + 55 °C
Dimensiones:	120 mm (ancho) x 80 mm (alto) x 50 mm (profundo)
Angulo de inclinación:	0° a 90° vertical; -30° a +30° lateral
Material:	ABS
Peso:	215 g
Longitud del cable:	2,5 m
Conformidad a las normas:	RED 2014/53/EU , RoHS 2 2011/65/EU

Le specifiche tecniche possono essere modificate senza preavviso.  
 Misurato in condizioni specifiche.

\* Otro uso del detector está fuera del propósito permitido y no puede garantizarse por el fabricante.

# 1 APERTURA Y CIERRE

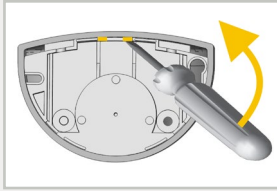

Antes de fijar

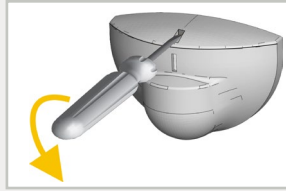

Después de fijar

# 2 MONTAJE Y CABLEADO

CONSEJOS

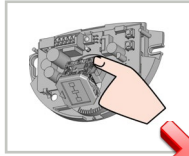

No tocar las partes electrónicas.



Evitar las vibraciones.

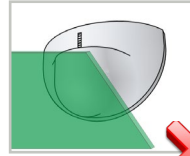

No cubrir el detector.

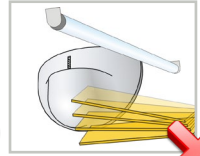

Evitar la proximidad a lámparas de neón o objetos en movimiento.

APLICACIONES

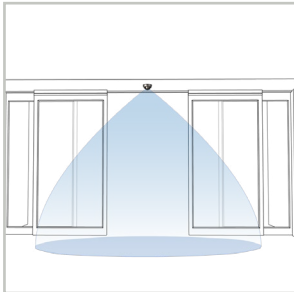

Montaje a pared encima de una puerta corredera o giratoria.

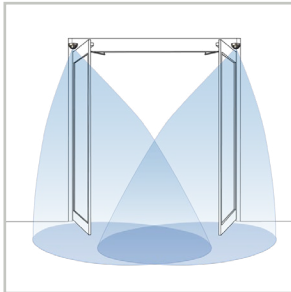

Montaje en el ángulo de puerta (puertas a batientes)

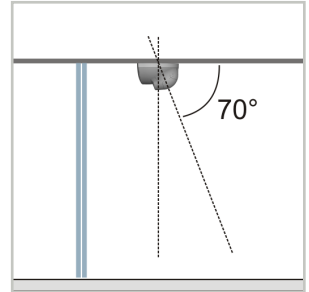

Montaje en el techo en frente de la puerta (puertas correderas, giratorias o batientes)

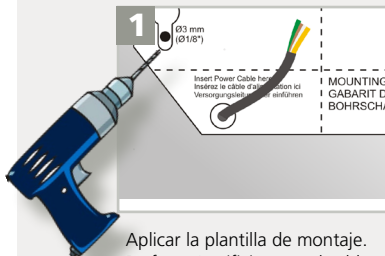

Aplicar la plantilla de montaje. Perforar 1 orificio para el cable y tirarlo a través. Perforar 2 orificios para los tornillos.

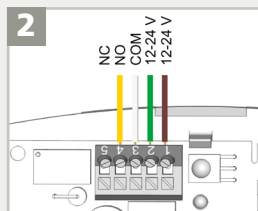

Conectar los cables en el modo siguiente:

- 1 - MARRÓN - ALIMENTACIÓN
- 2 - VERDE - ALIMENTACIÓN
- 3 - BLANCO - COM
- 4 - AMARILLO - NO
- 5 - AMARILLO - NC



Posicionar el cable como indicado. Fijar el detector firmemente.

### 3 ZONA DE DETECCIÓN

ANCHURA

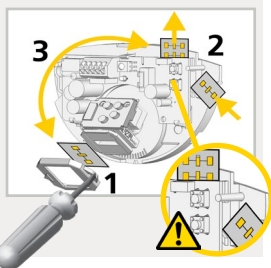
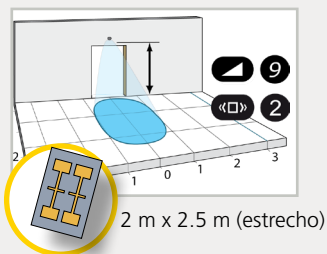
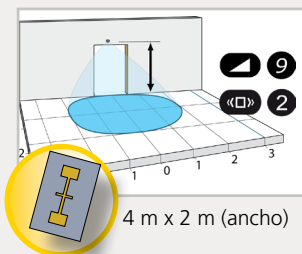

ÁNGULO

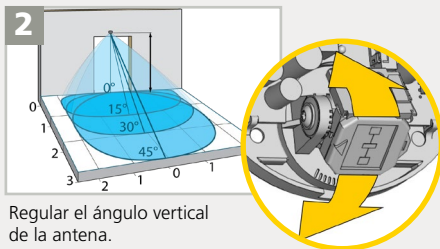
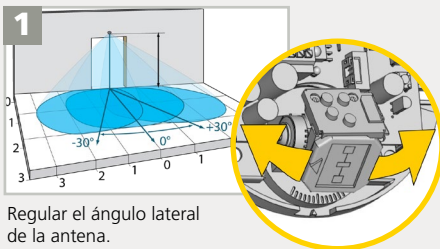

### 4 REGULACIONES (con mando a distancia o pulsadores)

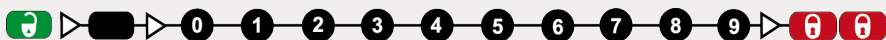

DIMENSIONES		XXS	XS	S	>	>	>	>	<b>L</b>	XL	XXL
FILTRO INMUNIDAD			bajo	<b>normal</b>	alto	>	>	>	>	>	el más alto
MODO DE DETECCIÓN			bi	<b>uni</b>	uni PMR	uni INV	PMR Y INV	bi = detección en ambas direcciones; uni = detección solamente hacia el detector; uni PMR: detección en una dirección, también de personas con movilidad reducida; uni INV = detección invertida			
CONFIGURACIÓN DE SALIDA			<b>A</b>	P	A = salida activa (contacto NO) P = salida pasiva (contacto NC)						
TIEMPO DE MANTENIMIENTO		<b>0,5 s</b>	1 s	2 s	3 s	4 s	5 s	6 s	7 s	8 s	9 s
ALTURA DE MONTAJE			<b>&lt; 3 m</b>	> 3 m							
CONTROL DE PUERTA	<b>F2</b>		<b>auto</b>	abierto	cerrado	abierto = el detector detecta constantemente. El LED está activado. cerrado = el detector está en «standby» y no detecta. El LED está desactivado.					

VALORES DE FÁBRICA

RESTABLECER VALORES DE FÁBRICA:

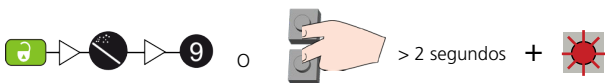

DIMENSIONES DEL CAMPO

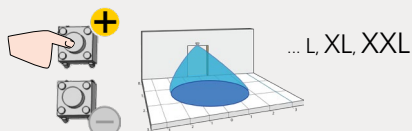
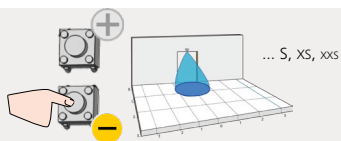

## CÓDIGO DE ACCESO

El código de acceso (1 a 4 cifras) se recomienda para programar detectores instalados uno junto al otro.

SALVAR O CAMBIAR EL CÓDIGO DE ACCESO:



BORRAR EL CÓDIGO DE ACCESO:



Una vez que hayan elegido un código de acceso, siempre tienen que introducir este código para desbloquear el detector. Si olvidan su código, **cutar y reconectar la alimentación**. Durante 1 minuto, pueden programar el detector sin introducir un código de acceso.

## FUNCIONAMIENTOS INCORRECTOS

	La puerta se queda cerrada. El LED está desactivado.	<p>La alimentación del detector está desconectada.</p> <p>La configuración de control de puerta (F2) está puesto al valor 3 (cerrado).</p>	<p>1 Verificar el cable de alimentación y el voltaje de alimentación.</p> <p>1 Cambiar la configuración de control de puerta (F2) al valor 1 (automático).</p>
	La puerta no reacciona como se esperaba.	La configuración de salida del detector no es correcta.	1 Cambiar la configuración de salida de cada detector conectado al operador.
	La puerta se abre y se cierra constantemente.	El detector «ve» el movimiento de la puerta o al cerrarse la puerta provoca vibraciones que son detectadas por el detector.	<p>1 Verificar que el detector está correctamente fijado.</p> <p>2 Verificar que el modo de detección es unidireccional.</p> <p>3 Aumentar el ángulo.</p> <p>4 Aumentar el filtro de inmunidad.</p> <p>5 Reducir la zona de detección.</p>
	La puerta se abre si razón aparente.	<p>Llueve y el detector «ve» el movimiento de las gotas de agua.</p> <p>En entornos metálicos el detector detecta objetos fuera de su campo de detección.</p> <p>En puertas esclusas el detector detecta el movimiento de la puerta opuesta.</p>	<p>1 Verificar que el modo de detección es unidireccional.</p> <p>2 Aumentar el filtro de inmunidad.</p> <p>3 Instalar el ORA (accesorio de protección contra la lluvia).</p> <p>1 Cambiar el ángulo de la antena.</p> <p>2 Reducir la zona de detección.</p> <p>3 Aumentar el filtro de inmunidad.</p> <p>1 Cambiar el ángulo de la antena.</p> <p>2 Cambiar la antena.</p> <p>3 Aumentar el filtro de inmunidad.</p>
	El LED parpadea rápidamente después de una apertura de sesión.	El detector necesita un código de acceso para abrirse.	<p>1 Insertar el código de acceso.</p> <p>2 Si ha olvidado el código de acceso, cortar y reconectar la alimentación para acceder al detector. Cambiar o borrar el código de acceso.</p>
	El detector no responde a las funciones del telemando.	<p>Las pilas están gastadas o introducidas incorrectamente.</p> <p>El mando a distancia está incorrectamente orientado.</p>	<p>1 Verificar que las pilas están bien introducidas o sustituir las pilas.</p> <p>1 Apuntar el mando a distancia en la dirección del detector.</p>

BEA SA | LIEGE Science Park | ALLÉE DES NOISSETIERS 5 - 4031 ANGLEUR (BELGIUM) | T +32 4 361 65 65 | F +32 4 361 28 58 | INFO@BEA.BE | WWW.BEA-SENSORS.COM



Por medio de la presente BEA declara que el EAGLE ONE cumple con los requisitos esenciales y cualesquiera otras disposiciones aplicables o exigibles de las directivas RED 2014/53/EU y RoHS 2 2011/65/UE.

La declaración de conformidad completa se puede consultar en nuestra página internet.



Este producto se debe tirar separadamente del resto de sus residuos domésticos