



LZR[®]-FLATSCAN 3D SW

TURVA-ANTURI
AUTOMAATTISILLE KÄÄNTÖOVILLE

Ohjelmiston käyttöopas versiolle SW 0101 ja uudemmille
(katso tuotteen seuranta-tarra)



VINKKEJÄ ASENNUKSEEN



Vältä värinä.

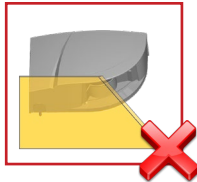

Älä peitä laserikkunaa.

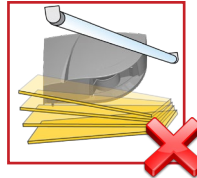

Vältä liikkuvia esineitä ja valonlähteitä tunnistuskentässä.



Vältä savun ja sumun läsnäoloa tunnistuskentässä.

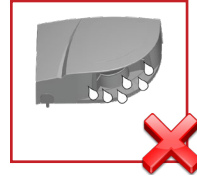

Vältä kosteuden tiivistymistä.

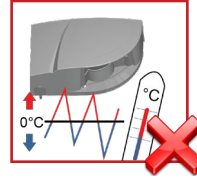

Vältä altistumista äkillisille ja äärimmäisille lämpötilan muutoksille.

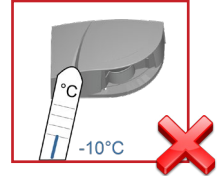

Pidä anturi jatkuvasti päällä ympäristöissä, joissa lämpötila voi laskea alle -10°C :n lämpötilan.

VINKKEJÄ HUOLTOA VARTEN

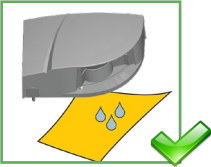

Puhdista laserikkuna paineilmalla. Pyyhi tarvittaessa vain pehmeällä, puhtaalla ja kostealla mikrokuituliinalla.



Älä käytä laserikkunan puhdistamiseen kuivia tai likaisia pyyhkeitä tai syövyttäviä tuotteita.



Vältä suoraa altistumista korkeapainepuhdistukselle.

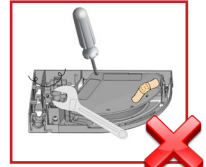

Takuu raukeaa, jos valtuuttamaton henkilö suorittaa tai yrittää luvattomia korjauksia.

VINKKEJÄ TURVALLISEEN KÄYTTÖÖN

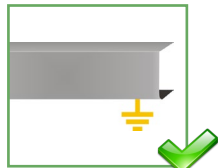

Oven ohjauslaitteen ja ovipaneelin profiilin on oltava oikein maadoitettuja.



Vain koulutettu ja pätevä henkilökunta saa asentaa anturin ja määrittää sen asetukset.



Testaa aina asennuksen toimivuus ennen tiloista poistumista.

- !**
- Anturia ei saa käyttää muuhun kuin sen käyttötarkoitukseen.
 - Anturin sisältävän ovijärjestelmän valmistaja on vastuussa siitä, että järjestelmä on soveltuvien kansallisten ja kansainvälisten määräysten ja turvallisuusstandardien mukainen.
 - Asentajan on luettava ja ymmärrettävä tässä käyttöoppaassa annetut ohjeet ja noudatettava niitä. Virheellinen asennus voi johtaa anturin virheelliseen toimintaan.
 - Anturin valmistajaa ei voida pitää vastuussa vahingoista tai vaurioista, jotka seuraavat anturin virheellisestä käytöstä, asennuksesta tai virheellisestä säädöstä.



LZR®-FLATSCAN 3D SW ja **LZR®-FLATSCAN SW** ovat laserteknologiaan perustuvia turva-antureita automaattisiin kääntöoviin. Ne varmistavat liikkuvan oven siiven sekä saranan alueen. Tätä varten moduuli täytyy asentaa ovilevyn yläkulmaan oven molemmille puolille.

FLATSCAN 3D SW

FLATSCAN SW

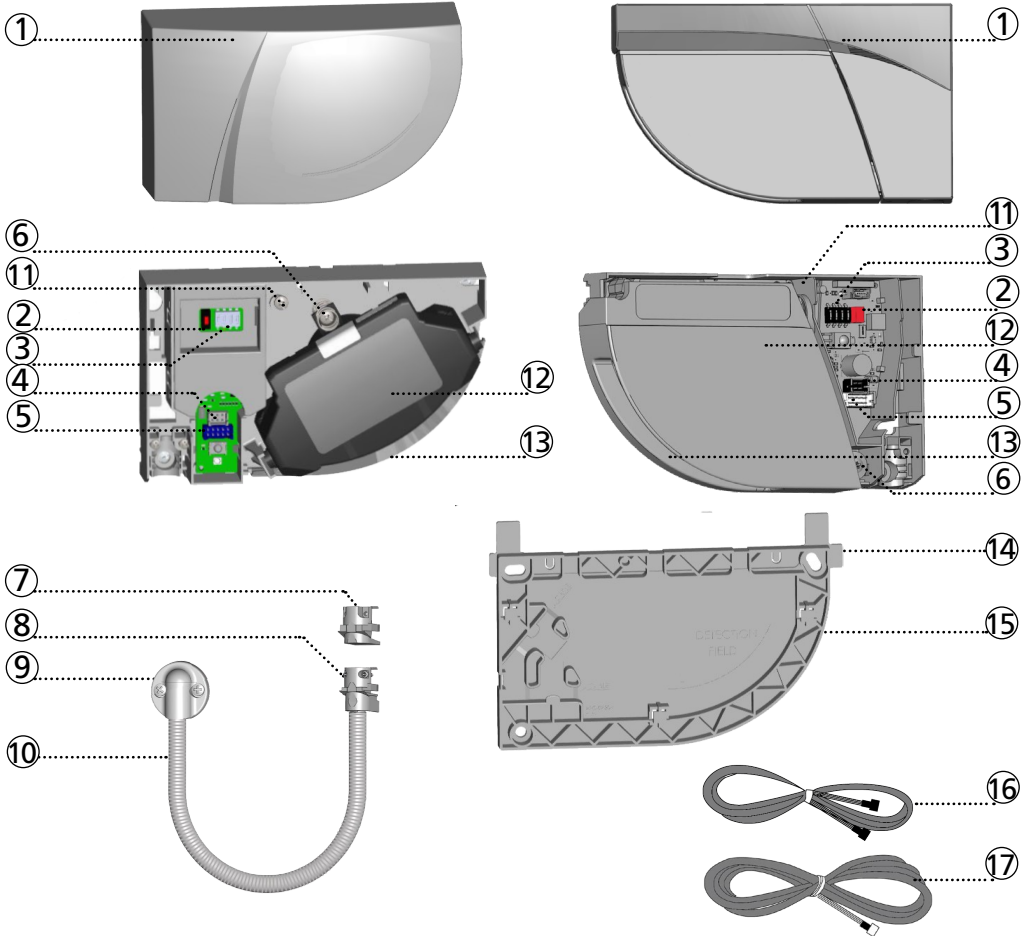

- | | | |
|----------------------------|-------------------------------------|----------------------------|
| 1. kotelo | 7. pistoke | 13. laserikkuna |
| 2. painike | 8. puristin | 14. kohdistusapuvälineet |
| 3. DIP-kytkin | 9. kansi ja ruuvit (joustava sarja) | 15. kiinnitysalausta |
| 4. PÄÄ-TOISSIJAINEN-liitin | 10. joustava putki | 16. PÄÄ-TOISSIJAINEN-johto |
| 5. virtaliitin | 11. lukitusruuvi | 17. virtajohto |
| 6. kulmansäätöruuvi | 12. laserpää | |

LED-MERKKIVALOJEN SIGNAALIT

- | | | | |
|------------------------|----------------------------------|--|----------------------------------|
| RELE 1 | RELE 2 | Laskenta on meneillään. Poistuu alueelta ja odota. | Rele 3 (vain FLATSCAN 3D SW) |
| LED-merkkivalo vilkkuu | LED-merkkivalo vilkkuu x kertaa. | LED-merkkivalo vilkkuu puna-vihreänä. | LED-merkkivalo vilkkuu hitaasti. |
| | | LED-merkkivalo vilkkuu nopeasti | LED-merkkivalo ei pala |

0 ALKUSANAT

FLATSCAN 3D SW voidaan yhdistää toiseen FLATSCAN 3D SW:hen tai FLATSCAN SW:hen. Asennusvaiheet ovat identtiset molemmissa tuoteversioissa. FLATSCAN 3D SW:tä käytetään yhdessä FLATSCAN SW:n kanssa, ja se on liitettävä oviohjaimeen, jotta voitaisiin käyttää kaikkia ominaisuuksia (esim. avautoimintoja).

1 ASENTAMINEN OVEEN

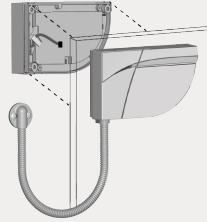
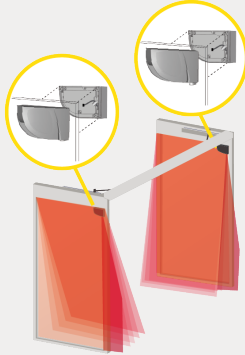

Pidä vähintään 15 cm:n etäisyys FLATSCAN-moduulien ja tutka-anturien välillä.

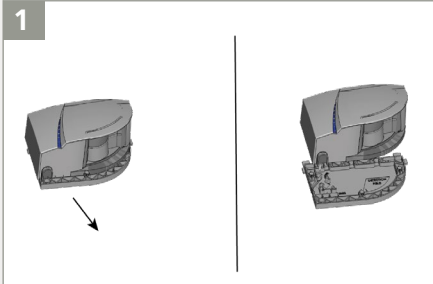

Työnnä jalusta irti anturimoduulista.

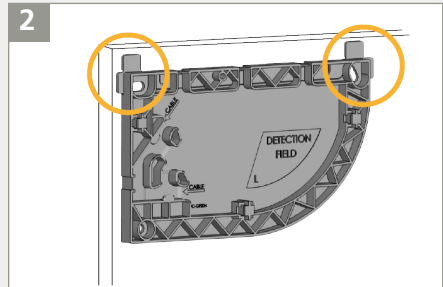

Ota jalusta ja aseta se oven karmiin. Kohdistusapuvälaineet auttavat sinua kohdistamaan alustan oikein.



Kun asennat jalustaa, varmista, että anturi ei estä oven liikettä. Jos anturia ei aseteta paikalleen oikein, se voi murskautua, kun ovi avautuu.

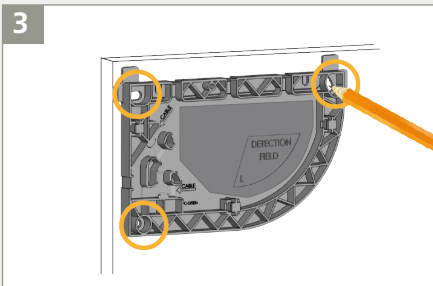

Merkitse reikiä sijainti lyijykynällä porataksesi ne ovenkarmiin. Voit käyttää myös jalustan sisäpintaa ruuvien kiinnittämiseen.

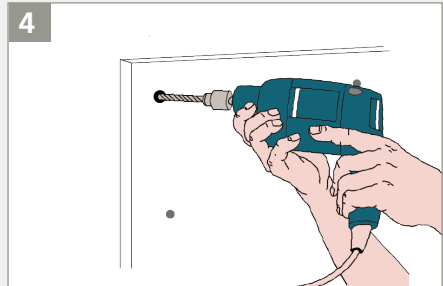

Irrota jalusta ja esiporaa reiät merkittyihin kohtiin.

5

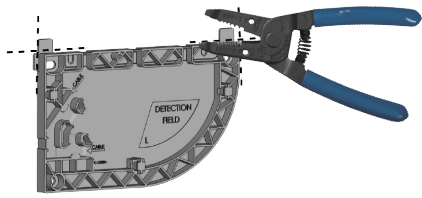

Irrota paikannusapuvälineet alustasta lankaleikkurilla.

6

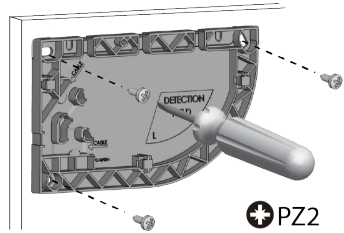

⊕ PZ2



Kiinnitä 3 ruuvia Pozidrive-ruuvimeisselillä. Jalusta on kiinnitettävä paikalleen lujasti!

7

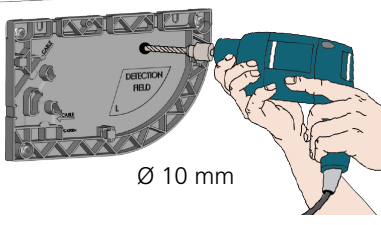

Ø 10 mm

Poraa oven ja kahden jalustan läpi reikä 10 mm:n poranterällä PÄÄ-TOISSIJAINEN-johtoa varten. Pehmennä reunat hiekkapaperilla.

8

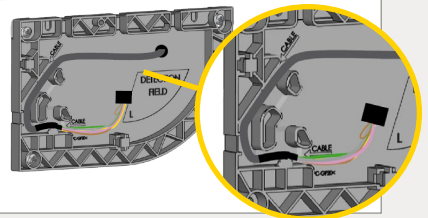

Pujota PÄÄ-TOISSIJAINEN-johto reiän läpi. Aseta kaapeli jalustan uraan ja varmista, että se on lujasti kiinni.

9



Vie kaapeli anturin takana olevan reiän läpi ja kiinnitä anturi jalustaan.

10

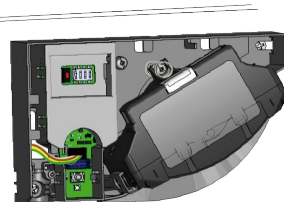

Yhdistä musta pistoke mustaan liitäntään. Varmista, että kaikki johdot ovat urassa turvallisesti, jotta ne eivät puristuisi kannen alle.

11

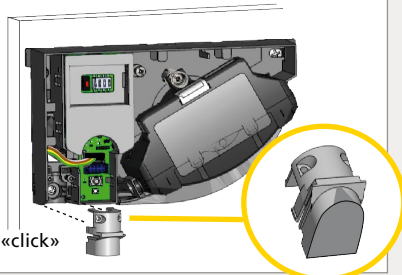

«click»

Sulje anturi, jota ei kytkeä oviohjaimeen pistokkeella.

12

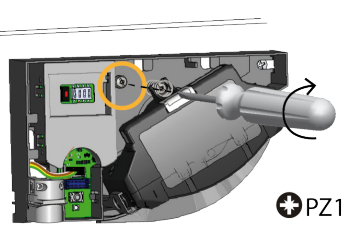

⊕ PZ1



Kiinnitä lukkoruuvi tiukasti. Asenna anturi tukevasti

Toiseen moduuliin kytketty anturi = TOISSIJAINEN moduuli.

2 JOHDOTTAMINEN OVEN OHJAJEEN



Suosittellemme FLATSCAN 3D -ohjelmiston liittämistä oviohjaimeen. FLATSCAN-moduuli voidaan kytkeä myös ovenkarmissa olevan johdotuksen kautta, jos se on mahdollista.

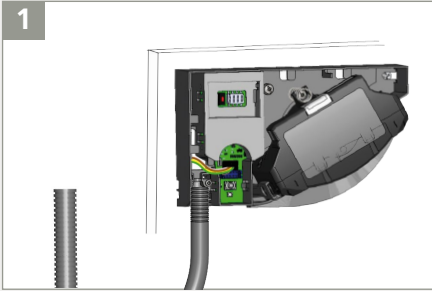

1 Arvioi, kuinka pitkä pätkä joustavaa putkea tarvitaan, jotta se ulottuisi oven ohjaimeen.

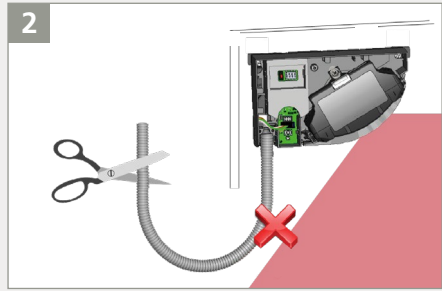

2 Lyhennä putki tarvittavaan pituuteensa, jotta löysänä roikkuva putki ei aiheuttaisi tarpeettomia tinnistuksia.

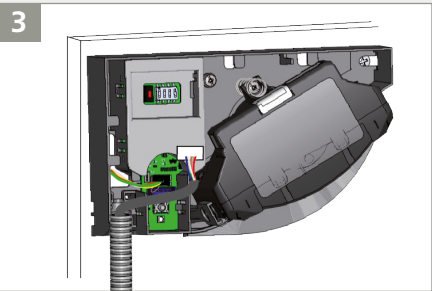

3 Pujota sähköjohto joustavan putken läpi. Yhdistä valkoinen pistoke valkoiseen liittäntään.

Yhdistetty oviohjauslaitteeseen yhdistetty anturi = PÄÄ-moduuli

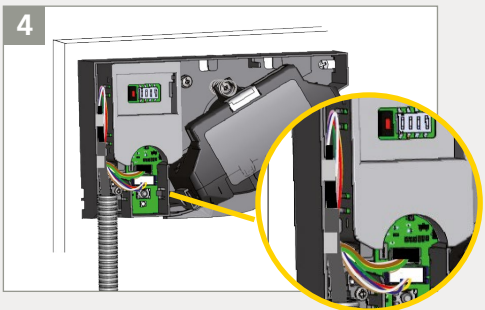

4 Tee silmukka virtakaapelin johtimista ja vie ne uran läpi kuvan osoittamalla tavalla.

Käytä kaapelin toista osaa pitäväksesi johdot paikallaan.

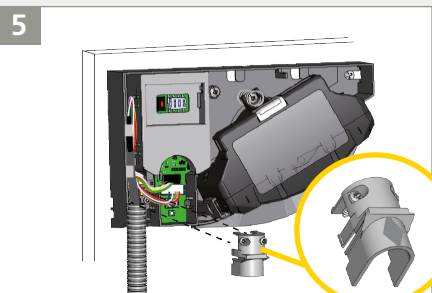

5 Kiinnitä joustava putki anturiin puristimella. Kiinnitä johto tiukasti 2 ruuvilla, jotta se ei irtoaisi.

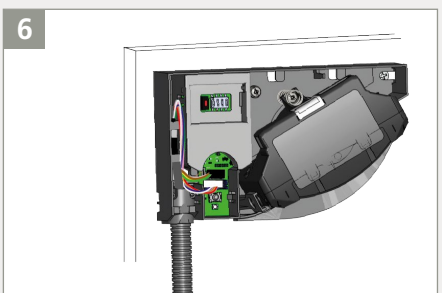

6 Kiristä taipuisan putken toinen puoli käyttämällä kaapelin kantta ja vie muiden virtajohtojen läpi oven ohjainta kohti.

3 JOHDOTUS: KAAPELIT

7

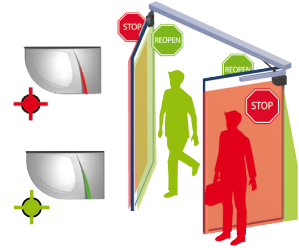
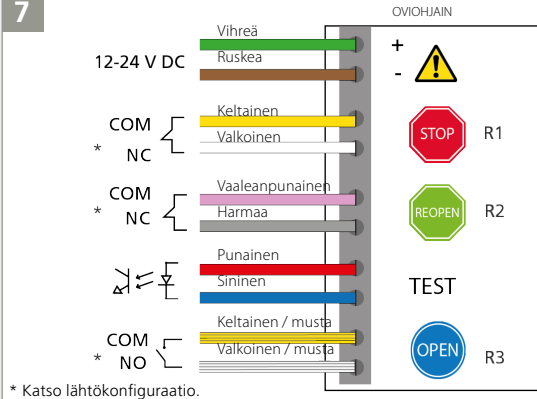

R3 (toimii vain, kun FLATSCAN 3D SW on kytketty oviohjaimeen).



Leikkaa virtajohto oikean pituiseksi, kuori 10 johtoa ja liitä kaikki johdot ohjeiden mukaisesti. Virtalähteen napaisuus on tärkeä. EN 16005- ja DIN 18650 -standardien noudattamiseksi tarvitaan liitäntä oviohjaimen testiulostuloon.

4 DIP-KYTKIN 1

Varmista, että DIP 1 -asetus on oikea kaikissa moduuleissa oven puolen mukaisesti.



RELE 1: STOP-impulssi oven avautuvalla puolella

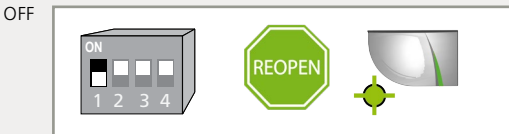

RELE 2: UUDELLEENAVALAUS-impulssi oven sulkeutuvalla puolella



ORANSI



VIHREÄ



POIS PÄÄLTÄ

DIP-kytkimen vaihtamisen jälkeen oranssi LED-merkkivalo vilkkuu. Pitkä painallus painikkeella tai kaukosäätimellä + vahvistaa asetukset. Tämän jälkeen vihreä vilkkuminen (x) osoittaa liitettyjen moduulien määrän.

> 3 sek.

5 OPASTUSOHJELMA



Varmista ennen opastusohjelman aloittamista, että

– **oven lähellä sijaitsevat lasipinnat on peitetyt**

– oven ohjauslaitteen asetukset on ensin laadittu

– ovi on suljettu (käytä tarvittaessa huoltotilaa)

– oven ohjauslaite on yhdistetty kaikkiin relelähtöihin ja että se reagoi niihin täysin

– moduulit on yhdistetty toisiinsa PÄÄ*-TOISSIJAINEN -johdolla

– tunnistusalueella ei ole lumikinoksia, voimakasta sadetta, lumisadetta, sumua, esineitä tai ihmisiä

– laserikkunan suojaus on poistettu (FlatSCAN-ohjelmistolle).

1. Aloittaaksesi opastusohjelman paina PÄÄ*-moduulin painiketta lyhyesti. LED-merkkivalo alkaa vilkkua puna-vihreänä nopeasti. Kun asennat anturin kaksoiskääntöoveen, toista tämä toisessa PÄÄ*-moduulissa.
2. Odota, kunnes kaikki päämoduulit vilkkuvat vihreinä. Asetu oven eteen ja ojenna kätesi suoraan eteesi. Tee ylös ja alas-liike sulkeutuvan reunan tasolla merkittäksesi tunnistusalueiden rajat. Kun ovilevyjen leveyttä lasketaan, LED-merkkivalo vilkkuu punaisena.
3. Odota, kunnes kaikki päämoduulit vilkkuvat jälleen vihreinä. Flatscan 3D SW -ohjelmisto avaa oven ja oppii ympäristön (jos avausrele on kytketty oviohjaimen). Jos luukku ei avaudu, voit aktivoida luukun avaamisen. **Varmista, että olet etällä tunnistuskentästä** (vähintään 2 m ovesta). Kun ovi sulkeutuu, anturin LED-merkkivalo vilkkuu punaisena.
4. Kun ovi on sulkeutunut kokonaan ja LED-merkkivalo on sammunut, opastusohjelma on suoritettu loppuun.

* PÄÄ*-moduulin opastusohjelmalla konfiguroidaan sekä PÄÄ*- että TOISSIJAISET moduulit. TOISSIJAISEN moduulin opastusohjelma konfiguroi vain TOISSIJAISEN moduulin. Jos PÄÄ*- ja TOISSIJAISET moduulit eivät ole kohdakkain (samalla korkeudella tai samalla etäisyydellä saranoista), käynnistä ensin PÄÄ*- ja sitten TOISSIJAISEN moduulin opastusohjelma.

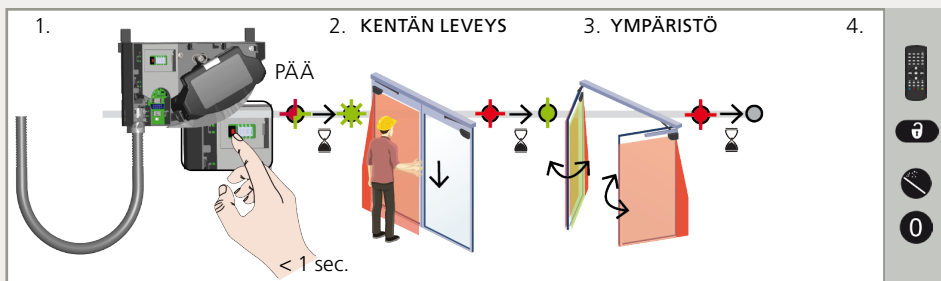

Käynnistä uusi opastusohjelma joka kerta, kun anturin kallistuskulmaa muutetaan tai uusia objekteja lisätään/ muutetaan tunnistusalueella.

6 TESTAAMINEN JA SÄÄTÄMINEN



Tarkista turvakenttien oikea kohdistus asettamalla jokin esine tunnistuskenttään.

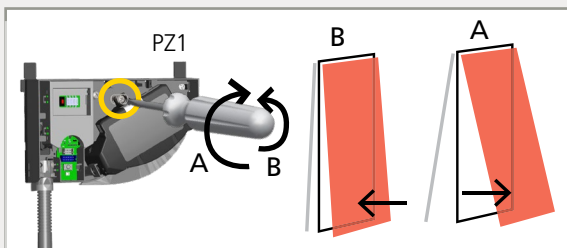

Sääädä tarvittaessa laseriverhon kallistuskulmaa kääntämällä kallistuskulman säätöruuvia (0°–5°).



Kulman, anturin sijainnin tai ympäristön muuttamisen jälkeen aloita aina opetusohjelma ja testaa tunnistuskenttien oikea kohdistus.

7 VIRTUAALISET AVAUSPAINIKKEET (vain FLATSCAN 3D SW)

Tarvittaessa voit lisätä virtuaalisia avauspainikkeita (max. 2) toiseen verhoon. Niitä voidaan käyttää aktiivialueina oven avaamiseen manuaalisesti, ja ne voidaan sijoittaa myös turva-alueiden ulkopuolelle. Jotta se toimisi, on FLATSCAN 3D SW kytkettävä oven käyttölaitteeseen mukana toimitetulla kaapelilla (10 säiettä).

Käynnistäaksesi virtuaalisten avauspainikkeiden opetuksen, paina kaksi kertaa painiketta. Kun vihreä LED-merkkivalo vilkkuu, pidä kättäsi halutussa asennossa oppiaksesi virtuaalisen avauspainikkeen. LED vilkkuu punaisena vahvistaen opastuksen. Poista kätesi: kun LED vilkkuu vihreänä, voit joko oppia toisen virtuaalisen avauspainikkeen tai odottaa 10 sekuntia, kunnes opastusohjelma päättyy.

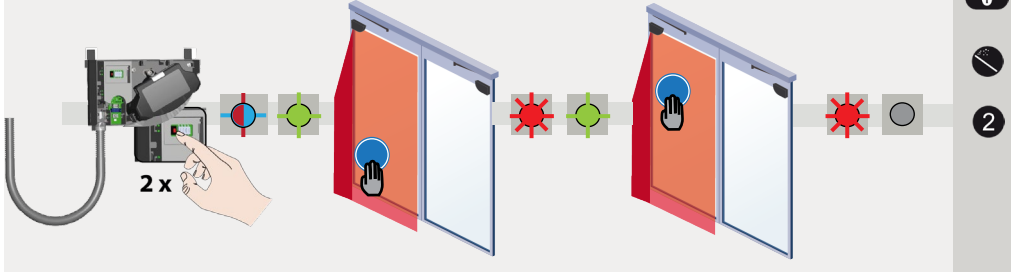

DIP-KYTKINASETUKSET (VALINNAINEN)

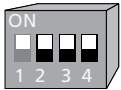

Säätääksesi näitä parametreja kauko-ohjaimella, aseta vastaava DIP-kytkin asentoon PÄÄLLÄ.

	ON	OFF	
DIP 2 -YMPÄRISTÖ	<input type="checkbox"/> vakio	<input type="checkbox"/> kriittinen	Ota käyttöön KRIITTINEN-asetus, kun on todennäköistä, että ulkoiset häiriöt aiheuttavat tarpeettomia tunnistuksia. Tällöin esineen vähimmäiskokoa ja immunitettia kasvatetaan.
DIP 3 -TAUSTA	<input type="checkbox"/> päällä	<input type="checkbox"/> pois päältä	Kytke POIS PÄÄLTÄ, kun taustaa ei ole (lasilattia, jalkasilta ...).
DIP 4 -SARANAN ALUE	<input type="checkbox"/> päällä	<input type="checkbox"/> pois päältä	Vaihda asentoon POIS PÄÄLTÄ, kun saranan aluetta ei tarvitse kiinnittää ja esineet voivat aiheuttaa ei-toivottuja tunnistuksia.



DIP-kytkimen vaihtamisen jälkeen oranssi LED-merkkivalo vilkkuu. Pitkä painallus painikkeella tai kaukosäätimellä + vahvistaa asetukset. Tämän jälkeen vihreä vilkkuminen (x) osoittaa liitettyjen moduulien määrän.

> 3 sec.

8 LOPPUVAIHEET

SULKEMINEN

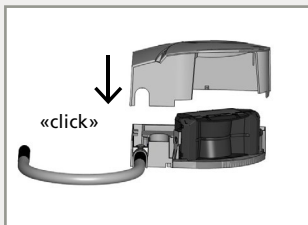

Sulje kansi aloittaen kapealta puolelta. Älä epäröi työntää.

AVAAMINEN

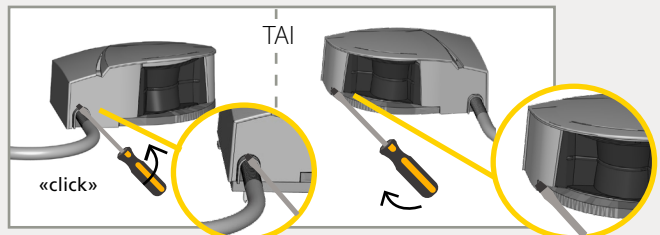

Avaava anturi uudelleen asettamalla ruuvitaltta loven ja vedä, kunnes kansi irtoaa.



KAUKOSÄÄTIMEN ASETUKSET (VALINNAINEN)

Sarana-alueen leveys

A ↔ 0 0 0 0 0 1 - 1 0 0
 ei alueella 001 - 040 100

Saranavyöhykkeen leveyden on oltava vähintään 40 cm, jotta saranavyöhyke voidaan turvata tehokkaasti standardin EN 16005 ja DIN 18650 mukaisesti..

Todelliset mitat riippuvat asennuskorkeudesta (100 cm 4 m:ssä). Muuttaaksesi näitä asetuksia kaukosäätimellä aseta DIP-kytkin 4 asentoon PÄÄLLÄ.

Reuna-alueen leveys

B ↔ 0 0 0 0 0 1 - 1 0 0
 ei alueella 001 - 005 100 cm

Oven alueen leveys

C ↔ 0 0 0 0 0 1 - 4 0 0
 ei alueella 001 - 400 cm

Kaikkien alueiden korkeus

D ⇕ 0 0 0 0 0 1 - 4 0 0
 ei alueella 001 - 400 cm

C ja D: opastusohjelma korvaa nämä arvot automaattisesti.

ALUEIDEN MITAT

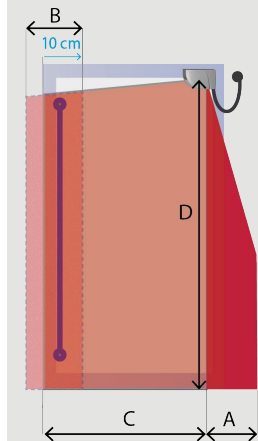

REUNA-ALUE (VAIN FLATSCAN 3D SW)

FLATSCAN 3D SW tarjoaa reuna-alueen, joka suojaa ovilevyn etureunaa oven sulkeutumisen aikana. Reuna-alue aktivoituu, kun ovilevy on melkein kiinni, ja tämän tarkoituksena on parantaa käsin ja sormien suojausta.

Huomautus: reuna-aluetta on säädettävä ovityypin mukaan (katso reuna-alueen esiasetukset täällä alla). Jotta reuna-alue toimisi täysin, varmista, että rele 3 (AUKI) on kytketty oviohjaimeen.

Kaksilevyinen ovi

Yksilevyinen ovi

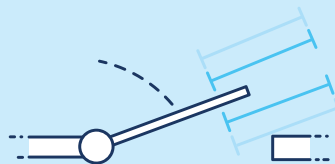
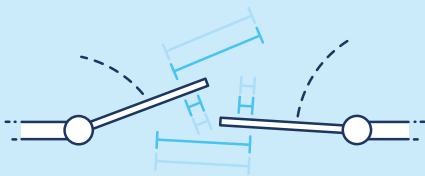

REUNA-ALUEEN ESIASETUKSET

3	4	5	6
Ei reuna- aluetta	Yksilevyinen	Kaksoislevy – ensimmäinen suljettava levy	Kaksoislevy – toinen suljettava levy

Tämä esiasetus peilautuu toiseen liitettyyn FLATSCAN 3D SW:hen (PÄÄ-levystä TOISEEN levyyntä TOISESTA PÄÄ-levyyntä).

LÄHTÖ
KONFIGUROIINTI

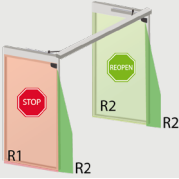

2 2 1

R1 R2 R3

1 NO (yleensä auki)

2 NC (yleensä suljettu)

Anna aina 3 numeroa lähtöparametreille:

- 1. numero viittaa lähtöön 1 (R1)
- 2. numero viittaa lähtöön 2 (R2)
- 3. numero viittaa lähtöön 3 (R3).



KATTAMATON ALUE



F2	1	2	3	4	5	6	7	
	2	4	6	8	10	12*	14*	cm**

Lisätään lumen, kuolleiden lehtien jne. vuoksi.

*Nämä asetukset eivät mahdollista EN16005 / DIN18650:n mukaisen saranavyöhykkeen noudattamista ympäristöissä, joissa on ryömintätiloja, joissa voi olla ryömiviä lapsia (esim. päiväkot).
**Määritetty erityisolosuhteissa ja riippuu sovelluksesta ja asennuksesta.

SUOJAUSTOIMINTO
JA TAUSTA

Muuttaaksesi näitä asetuksia kaukosäätimellä aseta DIP-kytkin 3 asentoon PÄÄLLÄ.

	0	1	2	3	
PEITON ESTO	POIS PÄÄLTÄ	POIS PÄÄLTÄ	PÄÄLLÄ	PÄÄLLÄ	
TAUSTA	POIS PÄÄLTÄ	PÄÄLLÄ	POIS PÄÄLTÄ	PÄÄLLÄ	

Peiton esto: suojaustoiminto, jolla havaitaan ei-toivottu kohde laserikunnan lähellä peittämässä näkökentän.

Tausta: viitepiste anturin tunnistuskentässä. Jos taustaa ei ole, kytkä se pois päältä.

TURVALLISUUSKENTÄN
SYVYYS

	1	2	3	4
	1 verho	2 verhoa	3 verhoa	4 verhoa

Jotta saranavyöhyke olisi EN 16005/ DIN 18650:n mukainen saranan yläosassa, aseta suojakentän syvyys min. 3 verhoa alle 2,3 m:n asennetuille antureille ja 4 verhoa alle 2 m:n asennetuille antureille.

REOPEN-puolella: Avausjakson aikana tunnistin laajentaa turvakentän syvyyden aina 4 verhoon asti, jotta se kattaa koko oven kulkuväylän.

KENTÄN AVAUS *

* saatavana vain uuden BEA-kaukosäätimen kanssa.

	0	1	2	3	4
	POIS PÄÄLTÄ				
		1 verho	2 verhoa	3 verhoa	4 verhoa

TOIMINTATILA

	1	2	3
	STAATTINEN		MANUAALINEN

AUTO – Käytettäessä Flatscan-toiminto on

- dynaamisessa käytössä, kun käytetään kahta toisiinsa yhdistettyä moduulia,
- staattisessa käytössä kun käytetään yhtä moduulia

Dynaamisessa käytössä Flatscan mukauttaa tunnistuskenttäänsä dynaamisesti oven asennon mukaan ympäristöön sopivaksi. Laajennettu kenttä ja seinäpeitto ovat mahdollisia.

Staattisessa käytössä tunnistuskenttä pysyy muuttumattomana luokun asennosta riippumatta. Jos ovi avataan seinää vasten, täytyy oviohjain asettaa vastaavasti jättämään sen huomiotta.

STAATTINEN – Tämä tila voidaan valita pakottamaan staattinen toiminta.

MANUAALINEN – Tätä tilaa käytetään automaattiovien manuaaliseen käyttöön. Flatscan toimii dynaamisesti, ja uudelleenavaus- ja avaussignaalit asetetaan saranan alueelle, kun ovi on kiinni. Kaksi moduulia täytyy yhdistää keskenään, jotta tätä tilaa voitaisiin käyttää.

TEHDASASETUSARVO

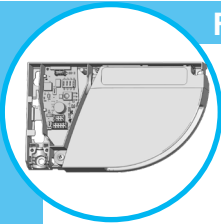

DIP-KYTKINASETUKSET (VALINNAINEN)



Säätääksesi näitä parametreja kauko-ohjaimella, aseta vastaava DIP-kytkin asentoon PÄÄLLÄ.

	ON	OFF	
DIP 2 -YMPÄRISTÖ	vakio	kriittinen*	Vaihda KRIITTISEEN, kun ulkoiset häiriöt todennäköisesti aiheuttavat ei-toivottuja havaintoja (vähimmäiskoko, häiriönsieto ja kattamattomat alueet kasvavat).
DIP 3 -TAUSTA	päällä	pois päältä	Kytke POIS PÄÄLTÄ, kun taustaa ei ole (lasilattia, jalkasilta ...).
DIP 4 -SARANAN ALUE	päällä	pois päältä	Kytke virta pois päältä, kun saranan aluetta ei tarvitse kiinnittää ja esineet voivat aiheuttaa ei-toivottuja havaintoja.

* Tee riskianalyysi tarkistaaksesi, vaatiiko ympäristö saranan alueella mekaanista lisäsuojauستا.

ORANSSI **VIHREÄ** **POIS PÄÄLTÄ**

DIP-kytkimen vaihtamisen jälkeen oranssi LED-merkkivalo vilkkuu. PITKÄ painikkeen painallus vahvistaa asetukset. Tämän jälkeen vihreä vilkkuminen (x) osoittaa liitettyjen moduulien määrän.

KAUKOSÄÄTIMEN ASETUKSET (VALINNAINEN)

MITAT: OVILEVYN TURVAETÄISYYDET

0 0 0 0 0 1 - 4 0 0

ei alueella 001 - 400 cm

0 0 0 0 0 1 - 4 0 0

ei alueella 001 - 400 cm

Opastusohjelma korvaa nämä arvot automaattisesti.

MITAT: SARANA-ALUEEN TURVALLISUUS

Muuttaaksesi näitä asetuksia kaukosäätimellä aseta DIP-kytkin 4 asentoon PÄÄLLÄ.

0 0 0 0 0 1 - 1 0 0

ei alueella 001 - 100* 040 cm

0 0 0 0 0 1 - 4 0 0

ei alueella 001 - 400 cm

* Todelliset mitat riippuvat asennuskorkeudesta (100 cm 4 m:ssä).

Opastusohjelma korvaa nämä arvot automaattisesti.

LÄHTÖ
KONFIGUROINTI

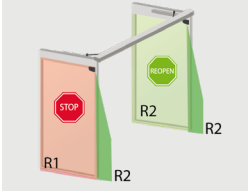

		1	2	3	4		
	R1	NO	NC	NC	NO	NO	NC
	R2	NC	NO	NC	NO	EI VIRTAA	EI TUNNISTUSTA
						TUNNISTUS	

NO = yleensä auki
NC = yleensä kiinni

TURVASUODATIN

Muuttaaksesi näitä asetuksia kaukosäätimellä aseta DIP-kytkin 2 asentoon PÄÄLLÄ.

	1	2	3	4	5	6	7	8	9
alhainen	>	>	>	>	>	>	>	>	korkea

Lisää ulkoisten häiriöiden suodattamiseksi.
Reaktioaika kasvaa merkittävästi arvojen 5 ja 9 välillä.

KATTAMATON ALUE



Muuttaaksesi näitä asetuksia kaukosäätimellä aseta DIP-kytkin 2 asentoon PÄÄLLÄ.

F2	1	2	3	4	5	6	7	8	9	
	2	4	6	8	10	12	14	16	18	cm*

Lisää, jos alueella on lunta, pudonneita lehtiä jne.
* Mitattu määräytyissä olosuhteissa ja riippuen sovelluksesta ja asennuksesta.

PEITTÄMISEN ESTO
JA TAUSTA

Muuttaaksesi näitä asetuksia kaukosäätimellä aseta DIP-kytkin 3 asentoon PÄÄLLÄ.

	0	1	2	3	
PEITON ESTO	POIS PÄÄLTÄ	POIS PÄÄLTÄ	PÄÄLLÄ	PÄÄLLÄ	
TAUSTA	POIS PÄÄLTÄ	PÄÄLLÄ	POIS PÄÄLTÄ	PÄÄLLÄ	

Peiton esto: suojaustoiminto, jolla havaitaan ei-toivottu kohde laserikkunan lähellä peittämässä näkökentän.
Tausta: viitepiste anturin tunnistuskentässä.
Jos taustaa ei ole, kytke se pois päältä.

KAUKO-OHJAIMEN KÄYTTÖOHJE



Kun lukitus on avattu, punainen LED-merkkivalo vilkkuu ja anturia voidaan säätää kauko-ohjaimella.



Jos punainen LED-merkkivalo vilkkuu nopeasti lukituksen avaamisen jälkeen, anna 1–4-numeroinen käyttöoikeuskoodi. Jos et tiedä käyttöoikeuskoodia, **katkaise ja palauta virransyöttö**. Anturia voi käyttää minuutin ajan ilman mitään käyttöoikeuskoodia.



Lukitse aina anturi lopettaaksesi säätöjakson.



On suositeltavaa käyttää eri pääsykoodia kullekin moduulille, jotta vältettäisiin asetusten muuttaminen molemmissa moduuleissa samanaikaisesti.

KÄYTTÖKOODIN TALLENTAMINEN

Käyttökoodia suositellaan toistensa lähelle asennetuille antureille.



KÄYTTÖKOODIN POISTAMINEN

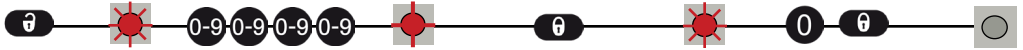

Anna tämänhetkinen koodi.

YHDEN TAI USEAMMAN PARAMETRIN SÄÄTÄMINEN

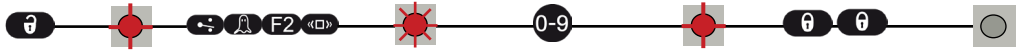

ARVON TARKASTAMINEN



x = välähdyksen määrä = parametrin arvo.

 = kentän leveys: 2,35 m.

PALAUTTAMINEN TEHDASARVOIHIN



Tehdasasetusten palautus kaikista arvoista.

Kaikkien arvojen tehdasasetusten palautus kenttämittoja ja lähtökokoonpanoja lukuun ottamatta.

FLATSCAN 3D SW

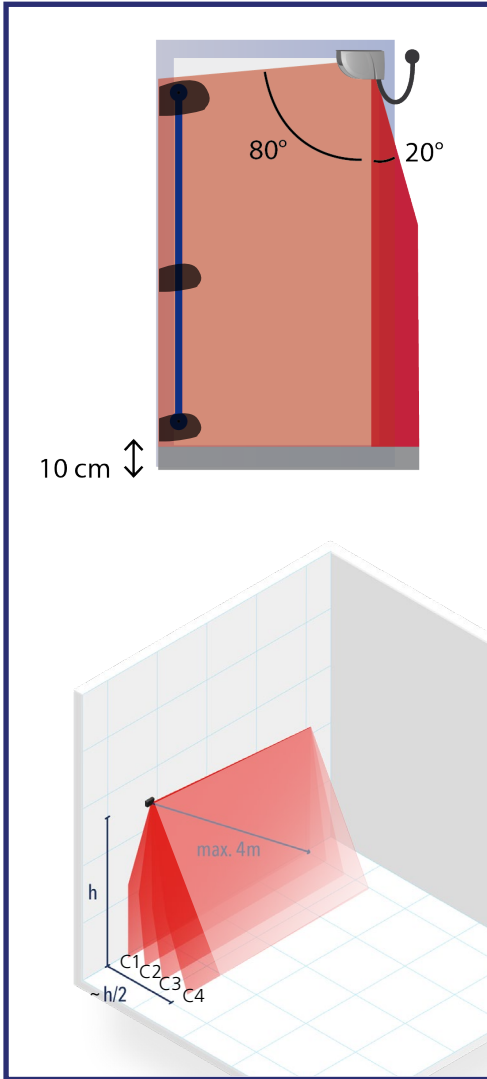

FLATSCAN SW

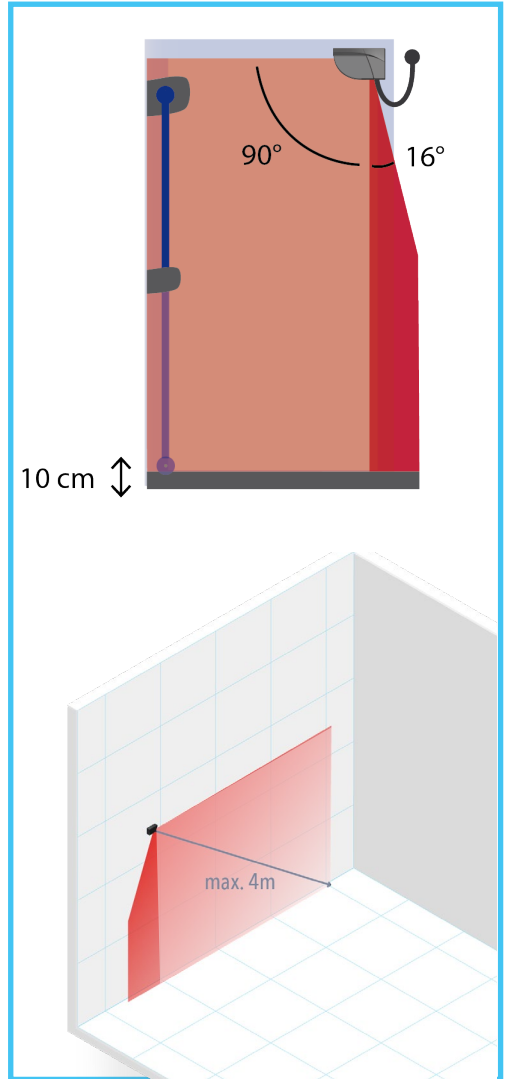

OVILEVYN TURVAETÄISSYDET

SARANAN ALUEEN
TURVALLISUUS

KATTAMATON ALUE
Säädettävissä kaukosäätimellä
Tehdasasetus: 10 cm

Tarkista tunnustuskentät käyttämällä online-kokotyökaluamme:
<https://eu.beasensors.com/sizer/flatscan/>



HUOLLON TILA

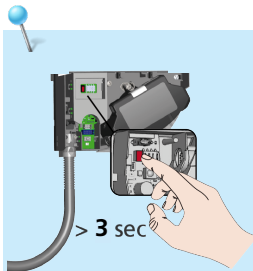

Huoltotila deaktivoi kaikki ulostulot 15 minuutiksi ja voi olla hyödyllinen asennuksen, oven mekaanisen opastusohjelman tai huoltotöiden aikana.

Siirry huoltotilaan painamalla painiketta > 3 sekuntia. Kun anturi on huoltotilassa, LED-merkkivalo ei pala. Poistuaksesi huoltotilasta paina uudelleen > 3 sekuntia.

Huoltotila kytkeytyy automaattisesti pois päältä, kun opastusohjelma aloitetaan.

Voit avata oven LZR-FLATSCAN 3D SW:n kautta huoltotilassa: paina kolme kertaa painiketta tai käytä kaukosäädintä:











VIANMÄÄRITYS



Oven ei-toivottujen reaktioiden sattuessa tarkista, johtuuko ongelma anturista, ovenohjaimesta vai lähellä olevasta tutka-anturista. Aktivoi huoltotila (ei turvaa) ja käynnistä ovijakso. Jos ovijakso on suoritettu onnistuneesti, tarkista anturi. Jos ei, tarkista oven ohjain, johdot tai tutka-anturi.

Pidä vähintään 15 cm:n etäisyys FLATSCAN-moduulien ja tutka-anturien välillä tai käytä LZR®-FLATSCAN-suojakuorta välttääksesi oven ei-toivotut reaktiot.

	PUNAINEN, VIHREÄ tai SININEN LED-merkkivalo palaa satunnaisesti tai jatkuvasti, eikä ovi reagoi odotetulla tavalla.	Väärä opastusohjelma.	Käynnistä uusi opastusohjelma (suljettu ovi).
		Ei-toivotut havainnot (johtuen ympäristöstä tai ulkoisista olosuhteista).	1 Varmista, että joustava kaapeli ei aiheuta tunnistuksia.
			2 Tarkista, onko laserikkuna liikainen, ja puhdista se paineilmalla. Pyyhi se sitten tarvittaessa huolellisesti kostealla ja puhtaalla mikrokuituliinalla (Huomio: laserikkunan pinta on herkkä).
			3 Käynnistä uusi opastusohjelma (suljettu ovi).
			4 Kytke DIP 2 pois päältä asentoon (kriittinen ympäristö).
	Anturi ei reagoi virran kytkemiseen.	Käänteinen virtalähde.	Tarkista johdotus (vihreä +, ruskea -).
		Viallinen sähköjohto.	Korvaa sähköjohto.
		Anturi on viallinen.	Vaihda anturi.
	Anturi ei reagoi, kun siihen on kytketty virta.	Testausvirhe.	Tarkista punaisten ja sinisten johtimien välinen jännite.
			Paina painiketta ainakin 3 sekunnin ajan poistuaksesi huoltotilasta.
	Avaustoiminto ei reagoi, kun virta on kytketty päälle.	Avaustoiminto kytkeytyy pois päältä 30 sekunnin ajan, kun virta on kytketty.	Odota 30 sekuntia.
	Asetusta ei voi säätää kaukosäätimellä.	Väärä DIP-kytkimen asento.	Käännä tarvittavat DIP-kytkimet PÄÄLLÄ-asentoon.
	Kaukosäädin ei reagoi.	Anturi on suojattu salasanalla.	Anna oikea salasana. Jos unohdat koodin, katkaise ja palauta virransyöttö päästäksesi käsiksi anturiin syöttämättä salasanaa 1 minuutin aikana.

	ORANSSI LED-merkkivalo palaa jatkuvasti.	Anturissa on muistiongelman.	Palauta anturi teknistä tarkastusta varten.
	ORANSSI LED-merkkivalo vilkkuu nopeasti.	DIP-kytkimen asetus odottaa vahvistusta.	Vahvista DIP-kytkimen asetus: paina painiketta pitkään.
	ORANSSI LED-merkkivalo välähtää 1 x 3 sekunnin välein.	Anturi ilmoittaa sisäisestä viasta.	Katkaise ja palauta virtalähde. LED-merkkivalo vilkkuu jälleen. Vaihda anturi.
	ORANSSI LED-merkkivalo välähtää 2 x 3 sekunnin välein	Virransyöttö ei ole määrättyjen rajojen sisällä.	1 Tarkista virtalähde (jännite, kapasiteetti). 2 Lyhennä kaapelin pituutta tai vaihda kaapeli.
		Sisälämpötila on liian korkea.	Suojaa anturi lämmönlähteiltä, kuten aurin-gonpaisteelta tai kuimalta ilmalta.
	ORANSSI LED-merkkivalo välähtää 3 x 3 sekunnin välein.	Tiedonsiirtovirhe moduulien välillä.	1 Tarkista johdotus PÄÄ- ja TOISSIJAISEN moduulien välillä. 2 Tarkista liitäntäkortin ja laserpään välinen johdotus.
			3 Paina painiketta 3 sekunnin ajan, jos PÄÄJOHTO on pysyvästi irrotettu.
			Sammuta DIP 3 (deaktivoi tausta).
	ORANSSI LED-merkkivalo välähtää 4 x 3 sekunnin välein.	Anturi ei havaitse taustaa.	1 Varmista, ettei laserikkuna ole naarmuuntunut. Jos on, vaihda anturi. 2 Poista kaikki peittävät elementit (hyönteiset, hämähäkinverkko, taipuisa putki, ikkunasuojat). 3 Tarkista, onko laserikkuna likainen, ja puhdista se paineilmalla. Pyyhi se sitten tarvittaessa huolellisesti kostealla ja puhtaalla mikrokuituliinalla (huomio: laserikkunan pinta on herkkä) 4 Kytke peittämisen estävä asetus pois päältä (huomio: ei ole DIN 18650:n tai EN 16005:n mukainen).
		Jokin peittää anturin lähellä osan tunnistuskenttää!	
		Opetusohjelman virhe	1 Tarkista, onko kaikki opettamisen vaatimukset täytetty (ks. sivu 8) ja aloita opettaminen uudelleen (oven ollessa suljettu). 2 Säädä laserverhon kallistuskulmaa ja käynnistä uusi opetusohjelma (suljettu ovi). 3 Säädä kentän mittoja kaukosäätimellä.. Paina  ja aktivoi oviaukko (opetusohjelman vaihe 3).
			Alituiset virhemittaukset oven sijainnista
	ORANSSI LED -merkkivalo välähtää 6 x 3 sekunnin välein.	Virhemittauksia oven sijainnista otetaan silloin tällöin.	1 Tyhjäntä kenttä ja odota, kunnes ovi sulkeutuu. 2 Jos ovi ei sulkeudu, katkaise virransyöttö ja palauta se, kun ovi on täysin suljettu. 3 Käynnistä uusi opetusohjelma (suljettu ovi).

HUOMAUTUKSET

FLATSCAN 3D SW

FLATSCAN SW

Teknologia	Laserskanneri, time-of-flight-mittaus	Laserskanneri, time-of-flight-mittaus
Tunnistustila	Läsnäolo	Läsnäolo
Maks. tunnistusalue	4 m (läpimitta) ja heijastavuus 2 % (eli: L = 1,5 m -> maks. korkeus = 3,7 m)	4 m (läpimitta) ja heijastavuus 2 % (eli: L = 1,5 m -> maks. korkeus = 3,7 m)
Näkökenttä	Ovilevyn turvallisuus: 80° / saranan alueen turvallisuus: 20°	Ovilevyn turvallisuus: 90° / saranan alueen turvallisuus: 16°
Tarkkuus	Verho 1 : 500 pistettä (0,2° pisteiden välillä) Verho 2 : 100 pistettä (1° pisteiden välillä) Verho 3 : 60 pistettä (1,7° pisteiden välillä) Verho 4 : 40 pistettä (2,5 pisteiden välillä)	Ovilevyn turvallisuus: 70 pistettä (1,3° pisteiden välillä) Sarana-alueen turvallisuus: 100 pistettä (0,2° pisteiden välillä)
Tyypillinen esineen min. koko	2 cm @ 4 m verhossa C1	Ovilevyn turvallisuus: 10 cm @ 4m (suhteessa kohteen etäisyyteen, DIP 2 = PÄÄLLÄ) Sarana-alueen turvallisuus: 2 cm @ 4m (suhteessa kohteen etäisyyteen, DIP 2 = PÄÄLLÄ)
Testikappale	700 mm x 300 mm x 200 mm (testikappale CA-standardin EN 16005 ja DIN 18650 mukaisesti)	700 mm x 300 mm x 200 mm (testikappale CA-standardin EN 16005 ja DIN 18650 mukaisesti)
Optiset ominaisuudet (IEC/EN 60825-1)	IR LASER: aallonpituus 905 nm; lähtöteho < 0,1mW; Luokka 1	IR LASER: aallonpituus 905 nm; lähtöteho < 0,1mW; Luokka 1
Syöttöjännite*	12–24 V DC ± 15 %	12–24 V DC ± 15 %
Virrankulutus	< 2 W	≤ 2 W
Vasteaika	Tyyppi <120 ms / maks. 220 ms (verho 2)	Ovilevyn turvallisuus: enintään 50 ms / saranan alueen turvallisuus: maks. 90 ms
Lähtö* Maks. kytkentäjännite Maks. kytkentävirta	3 elektronista relettä (galvaaninen eristys – napaisuus vapaa) 42V DC/AC huippu 100 mA	2 elektronista relettä (galvaaninen eristys – napaisuus vapaa) 42V DC/AC huippu 100 mA
LED-merkkivalojen signaalit	1 RGB LED-merkkivalo: tunnistuksen/lähdön tila	1 kaksivärinen LED-merkkivalo: tunnistus/lähdön tila
Mitat	145 mm (P) x 88 mm (K) x 60 mm (S) (asennusalusta + 7 mm)	142 mm (P) x 85 mm (K) x 33 mm (S) (asennusalusta + 7 mm)
Materiaali – Väri	PC/ASA - Musta – Alumiini – Valkoinen	PC/ASA - Musta – Alumiini – Valkoinen
Kallistuskulmat	0°–+5°	+2°–+10°
Suojauksen aste	IP44 (IEC/EN 60529)	IP54 (IEC/EN 60529)
Lämpötila-alue	-25 °C – +60 °C	-30 °C – +60 °C, jos virta kytketty
Kosteus	0–95 %, ei-tiivistyvä	0–95 %, ei-tiivistyvä
Värinä	< 2 grammaa	< 2 grammaa
Ovilevyn vähimmäisnopeus	2° / s	2° / s
Standardienmukaisuus	EN 12978; EN ISO 13849-1 Pl "d"/CAT2; EN 62061 SIL 2; DIN 18650-1; EN 16005.	EN 12978; EN ISO 13849-1 Pl "d"/CAT2; EN 62061 SIL 2; DIN 18650-1; EN 16005.

* Ulkoisten sähkölähteiden on oltava määritettyjen jännitteiden sisällä, enintään 15 W, ja varmistettava kaksoeristys ensisijaisista jännitteistä.

Tekniset tiedot voivat muuttua ilman ennakkoilmoitusta.
Kaikki arvot on mitattu erityisissä olosuhteissa ja lämpötilassa 25 °C.

BEA SA | LIEGE Science Park | ALLÉE DES NOISIERS 5 - 4031 ANGLEUR (BELGIUM) | T +32 4 361 65 65 | F +32 4 361 28 58 | INFO-EU@BEASENSORS.COM



BEA vakuuttaa täten, että tämä tuote on seuraavien eurooppalaisten direktiivien mukainen:
2014/30/EU (EMC), 2006/42/EY (Machinery) ja 2011/65/EU (RoHS).
TÜV NORD CERT:n EC-tyyppin tarkastusertifiikaatti: 44 205 13089634.

Täydellinen vaatimustenmukaisuusvakuutus on saatavilla verkkosivustoltamme.

Tämä tuote on hävitettävä erillään lajittelemattomasta yhdyskuntajätteestä.



WWW.BEASENSORS.COM