



NL



LZR[®]-FLATSCAN 3D SW

BEVEILIGINGSENSOR
VOOR AUTOMATISCHE DRAAIDEUREN

Gebruikershandleiding voor softwareversie SW 0101 en hoger
(raadpleeg de trackinglabel op het product)



INSTALLATIETIPS

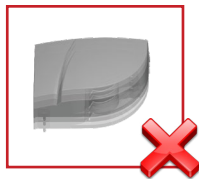

Vermijd trillingen.

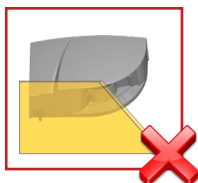

Bedek het laservenster niet.

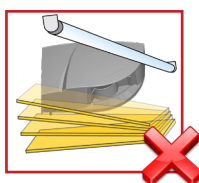

Vermijd lichtbronnen en bewegende objecten binnen het detectiegebied.

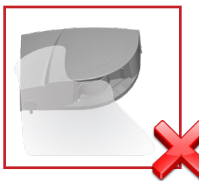

Vermijd de aanwezigheid van rook en mist in het detectieveld.

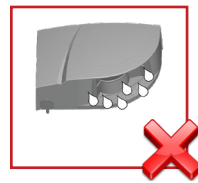

Vermijd condensatie.

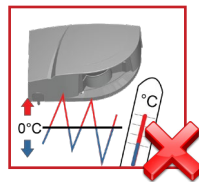

De sensor niet blootstellen aan extreme en plotselinge temperatuurwijzigingen.

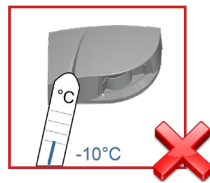

Houd de laser voortdurend onder spanning als de temperatuur onder -10°C kan zakken.

ONDERHOUDSTIPS

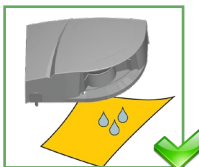

Maak het laservenster schoon met perslucht. Indien noodzakelijk, gebruik men alleen een zacht, schoon en vochtig microvezeldoekje.



Gebruik geen droog of vuil doekje of agressieve producten om het laservenster schoon te maken.

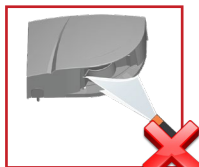

De sensor niet direct blootstellen aan hogedrukreiniging.

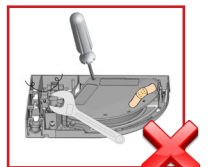

De garantie vervalt als reparatie zonder toestemming of door niet gekwalificeerd personeel wordt uitgevoerd.

VEILIGHEIDSISTRUCTIES

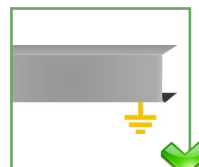

De regelenheid van het portier en het profiel van de portierbekleding moeten correct geaard zijn.

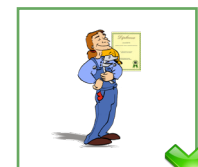

De installatie en de inbedrijfstelling van de sensor mogen uitsluitend door gekwalificeerd personeel worden uitgevoerd.



Controleer altijd de goede werking van de installatie alvorens de locatie te verlaten.



- De sensor mag niet worden gebruikt voor andere doeleinden dan waarvoor hij is bestemd.
- De fabrikant van het deursysteem waarin de sensor is ingebouwd, is verantwoordelijk voor de conformiteit van het systeem met de geldende nationale en internationale voorschriften en veiligheidsnormen.
- De installateur moet de instructies in deze handleiding lezen, begrijpen en opvolgen. Onjuiste installatie kan leiden tot onjuiste werking van de sensor.
- De fabrikant van de sensor kan niet aansprakelijk worden gesteld voor letsel of schade als gevolg van onjuist gebruik, onjuiste installatie of onjuiste afstelling van de sensor.

BESCHRIJVING



De **LZR®-FLATSCAN 3D SW** en **LZR®-FLATSCAN SW** zijn beveiligingssensors gebaseerd op lasertechnologie voor automatische draaideuren. De sensors beveiligen de bewegende deurvlugel alsook het scharniergebied. Daarvoor moet een module in de bovenhoek op iedere kant van de deurvlugel worden geïnstalleerd.

FLATSCAN 3D SW

FLATSCAN SW

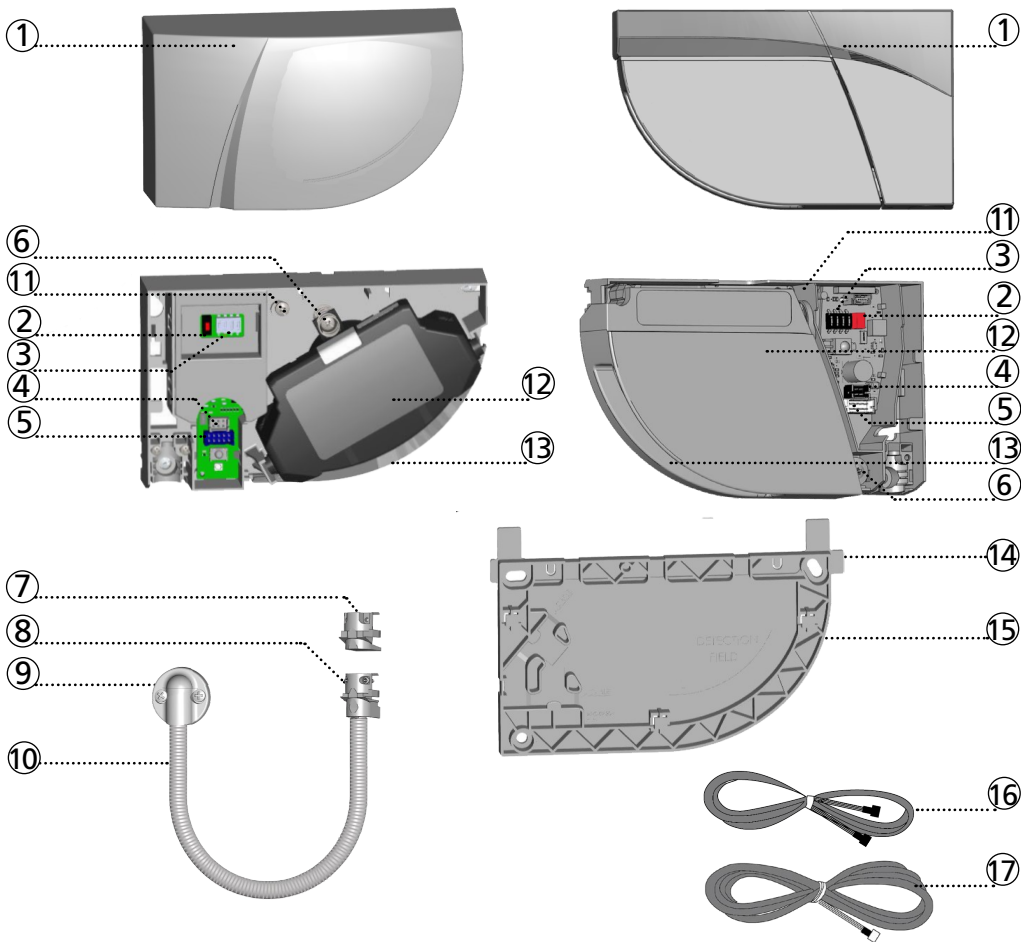

- | | | |
|------------------------------|-------------------------------------|---------------------------|
| 1. kap | 7. afsluitdop/stop | 13. laservenster |
| 2. drukknop | 8. kabelklem | 14. plaatsingshulpstukken |
| 3. DIP-switch | 9. kap en schroeven (flexibele kit) | 15. montagebasis |
| 4. Hoofd-Secundair connector | 10. flexibele buis | 16. Hoofd-Secundair kabel |
| 5. voedingsaansluiting | 11. vergrendelschroef | 17. voedingskabel |
| 6. hoekafstelschroef | 12. laserkop | |

LED-SIGNALEN

- | | | | |
|--------------|---------------------|------------------------------------------------------------------|----------------------------------|
| Relais 1 | Relais 2 | Berekening wordt uitgevoerd
Verlaat het detectieveld en wacht | Relais 3 (alleen FLATSCAN 3D SW) |
| Led knippert | Led knippert x maal | Led knippert rood-groen | Led knippert traag |
| | | Led knippert snel | Led is uit |

0 VOORWOORD

De FLATSCAN 3D SW kan worden gekoppeld aan een andere FLATSCAN 3D SW of een FLATSCAN SW. De installatiestappen zijn identiek voor beide productversies. In combinatie met een FLATSCAN SW, moet de FLATSCAN 3D SW worden aangesloten op de deurbesturing om toegang te krijgen tot alle functies (bijv. openingsfuncties).

1 MONTAGE OP DE DEUR

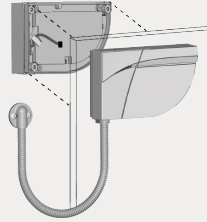
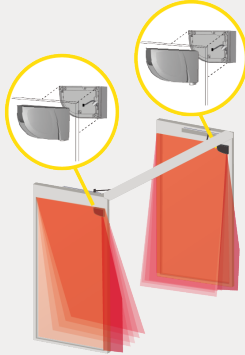

Houd een minimale afstand van 15 cm tussen de FLATSCAN-modules en de radarsensors.

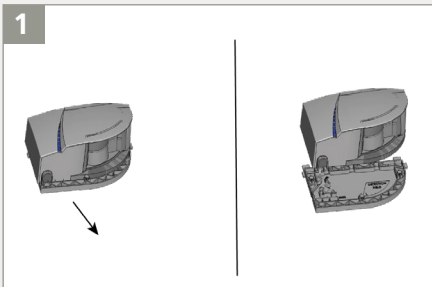

Schuif de basis van de sensor-module af.

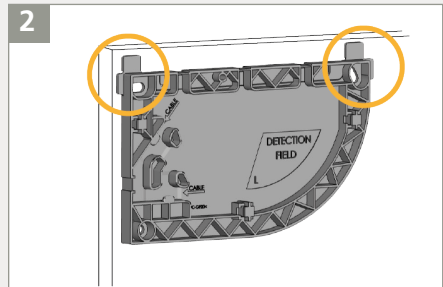

Plaats de basis op het deurframe. Dankzij de plaatsingshulpstukken kunt u de basis op de juiste manier uitlijnen.



Zorg er bij het monteren van de basis voor dat de sensor de deurbeweging niet hindert. Als de sensor niet correct geplaatst is, kan hij tijdens het openen van de deur stukgeknepen worden.

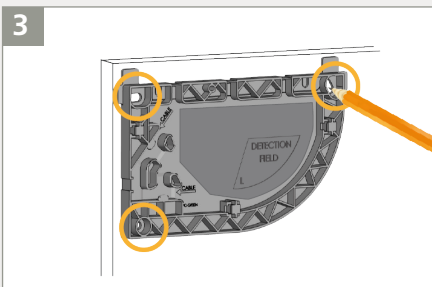

Markeer met een potlood de positie van de gaten die in het deurframe geboord moeten worden. U kunt ook het binnenoppervlak van de basis gebruiken om de schroeven vast te zetten.

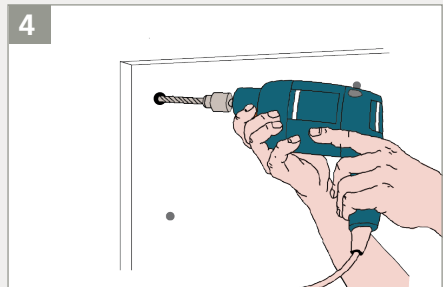

Verwijder de basis en boor een klein gaatje waar de markering is.

5

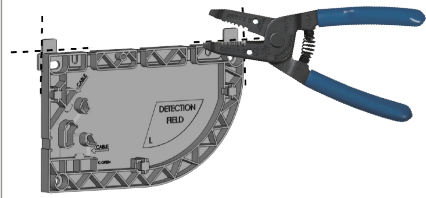

Verwijder met een draadtang de plaatsingshulpstukken van de basis.

6

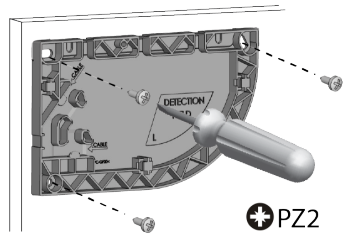

⚠ Draai de 3 schroeven vast met een Pozidrive-schroevendraaier. De basis moet stevig aangedraaid worden!

7

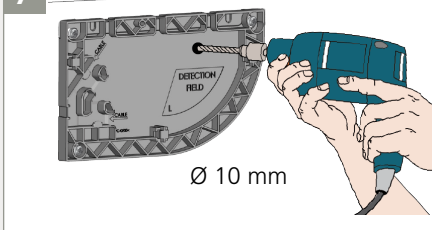

Boor met een 10 mm boor door de twee bases en de deur heen om de Hoofd-Secundair kabel door te halen. Schuur de randen glad met een schuurpapierje.

8

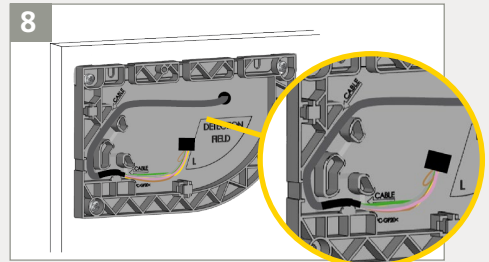

Haal de Hoofd-Secundair kabel door het gat heen. Plaats de kabel in de inkeping van de basis en controleer dat hij goed vast zit.

9

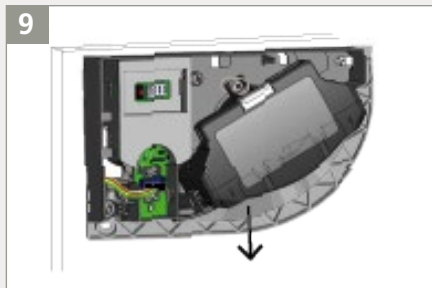

Haal de kabel door het gat aan de achterkant van de sensor en bevestig de sensor op de basis.

10

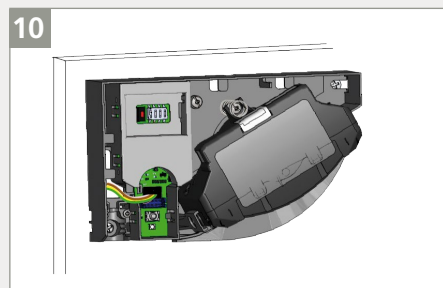

Sluit de zwarte plug aan op de zwarte aansluiting. Berg alle draden op in de inkeping om te voorkomen dat ze door de afdekking ingeklemd worden.

11

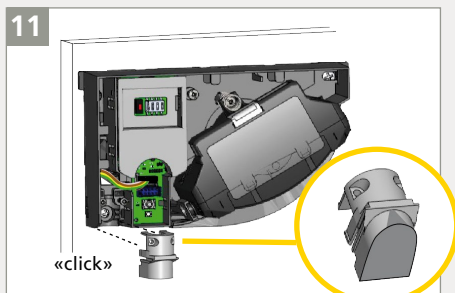

Dicht de sensor die niet op de deurbesturing aangesloten wordt af met een stop.

12

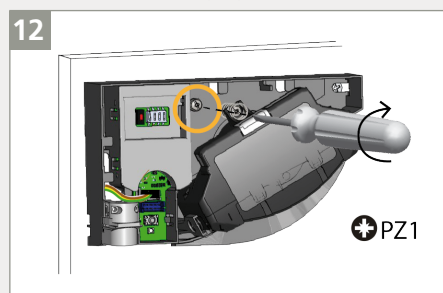

⚠ Draai de vergrendelschroef stevig aan. Monteer de sensor op een veilige manier.

🔑 Sensor aangesloten op een andere module = secundair module.

2 AANSLUITING OP DEURAANDRIJVING

We raden aan om een FLATSCAN 3D SW aan te sluiten op de deuraandrijving. Het is ook mogelijk om de FLATSCAN-module te bedraden via bedrading in het deurframe, als dit van toepassing is.

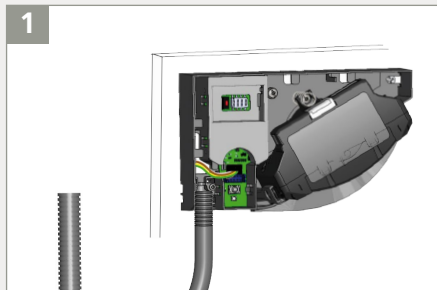

1 Bepaal hoe lang de flexibele buis moet zijn om de deurbesturing te kunnen bereiken.

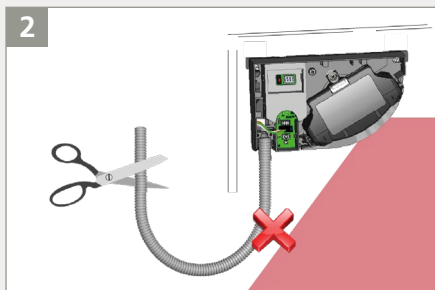

2 Snij het teveel aan buis af om ongewenste detecties door de flexibele buis te voorkomen.

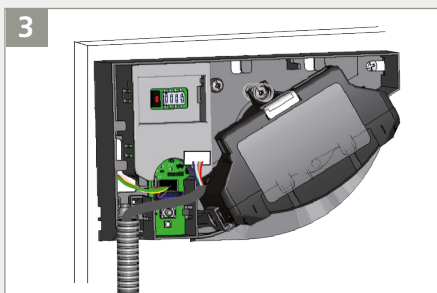

3 Haal de voedingskabel door de flexibele buis heen. Sluit de witte plug aan op de witte aansluiting.

▼ Sensor aangesloten op deurbesturing = Hoofd module.

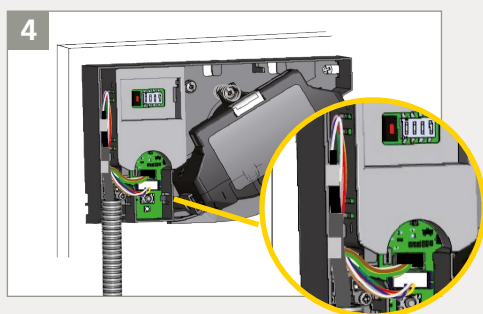

4 Maak een lus met de draden van de voedingskabel en haal ze zoals aangegeven door de inkeping. Gebruik het andere deel van de kabel om de draden te blokkeren.

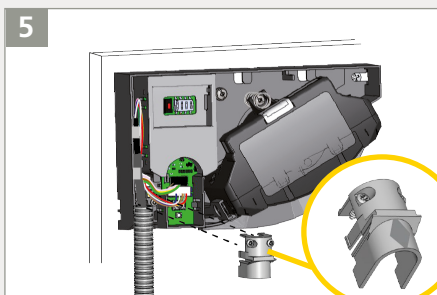

5 Bevestig de flexibele buis met de klem op de sensor. Draai de 2 schroeven stevig aan om te voorkomen dat de kabel eruit getrokken wordt.

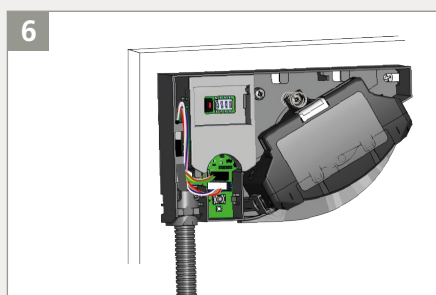

6 Bevestig de andere zijde van de flexibele buis met de kap en trek de rest van de voedingskabel naar de deurbesturing.

3 BEDRADING: KABELS

7

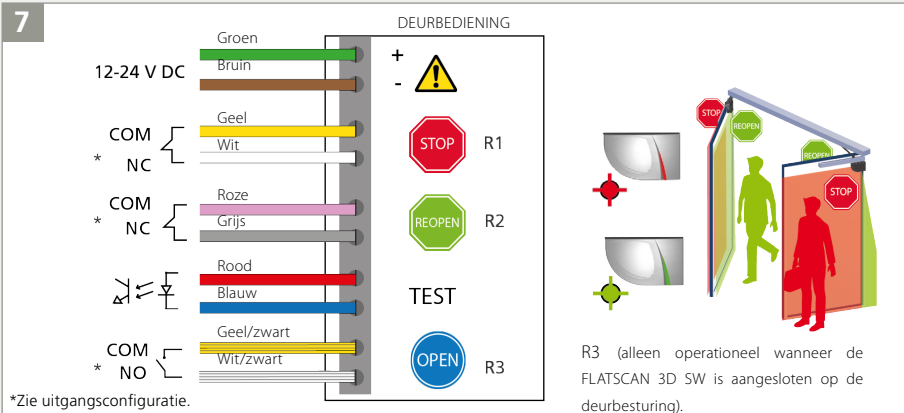

Snij de voedingskabel op de juiste lengte af. Leg de 10 draden bloot en sluit ze aan zoals aangegeven. Let hierbij op polariteit van de voeding. Voor conformiteit met EN 16005 en DIN 18650 is aansluiting op de testuitgang van de deurbesturing vereist.

4 DIP-switch 1

Controleer dat de instelling van DIP-switch 1 juist is op alle modules conform de deurszijde.



RELAIS 1: STOP-impuls op de openingszijde van de deur.



RELAIS 2: HEROPENINGS-impuls op de sluitzijde van de deur.

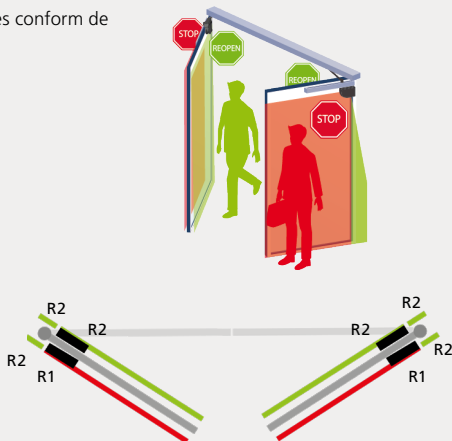

Na het wijzigen van een DIP-switch knippert het oranje ledlampje. Een LANGE druk op de drukknop of via afstandsbediening + bevestigt de instellingen. Een reeks van groene knipperimpulsen (x) duidt het aantal aanwezige modules aan.

> 3 seconden

5 INLEREN



Voordat u een inleer-sessie start, zorg ervoor dat:

- **glazen oppervlakken in de buurt van de deur bedekt zijn**
- de deurbesturing volledig vooraf is ingesteld
- de deur gesloten is (gebruik de servicemodus indien nodig)
- de deurbesturing aan alle relais-uitgangen aangesloten is en op deze reageert
- de Hoofd-Secundair kabel tussen de modules is aangesloten
- het detectieveld vrij is van sneeuwophopingen, heftige regen, sneeuwval, mist, andere objecten of mensen
- de laserbeschermingskap is verwijderd (bij de FLATSCAN SW).

1. Om een inleer-sessie te starten, drukt u kort op de drukknop van de Hoofd* module. Het ledlampje knippert snel rood-groen. Als u een sensor op een dubbele draaideur installeert, herhaalt u dit op de andere Hoofd module.
2. Wacht tot alle hoofdmodules groen knipperen. Ga voor de deur staan en strek uw arm voor u uit. Beweeg hem op de sluitkant omhoog en omlaag om de limiet van de detectiezones te bepalen. Het ledlampje knippert rood tijdens het berekenen van de breedte van de deurvleugels.
3. Wacht tot alle hoofdmodules weer groen knipperen. De Flatscan 3D SW opent de deur om de omgeving in te leren (als het openingsrelais is aangesloten op de deurbesturing). Als de deur niet opengaat, kunt u een deuropening activeren. **Zorg ervoor dat u zich ver buiten het detectieveld bevindt** (min. 2 m van de deur). Tijdens het sluiten van de deur knippert de sensor rood.
4. Als de deur weer volledig gesloten is en het ledlampje uit is, is het inleren voltooid.

*Het inleerproces op de Hoofd module configureert zowel de Hoofd als de Secundair modules. Het inleerproces op de Secundair module stelt alleen de Secundair module in. Als de Hoofd en Secundair modules niet zijn uitgelijnd (dezelfde hoogte of dezelfde afstand tot het scharnier), start u eerst het inleren op de Hoofd en vervolgens op de Secundair module.

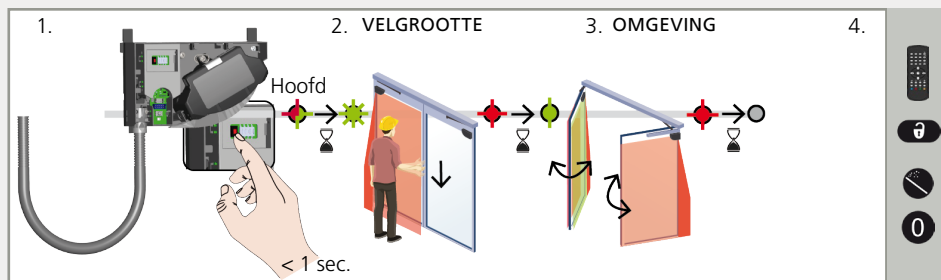

Start een nieuw inleerproces telkens wanneer de hellingshoek van de sensor wordt gewijzigd of nieuwe objecten worden toegevoegd aan/gewijzigd in de detectiezone.

6 TESTEN EN INSTELLEN



Controleer de juiste positie van de beveiligingsbereiken door een object in het detectieveld te plaatsen.

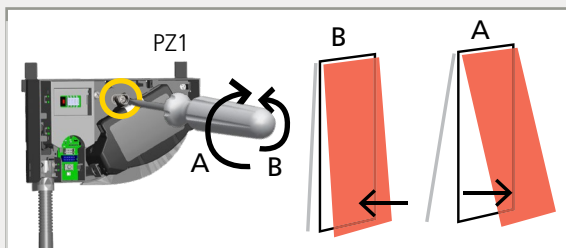

Pas indien nodig de kantelhoek van het lasergordijn aan door de stelschroef voor de kantelhoek te draaien (van 0° tot 5°).



Start na het wijzigen van de hoek, de sensorpositie of de omgeving altijd een nieuw inleerproces en test de juiste positie van de detectievelden.

7 VIRTUELE OPENINGSKNOPPEN (alleen FLATSCAN 3D SW)

Indien nodig kunt u virtuele openingsknoppen (max. 2) toevoegen in het tweede gordijn. Ze kunnen worden gebruikt als activeringszones om de deur handmatig te openen en kunnen ook buiten de veiligheidszones worden geplaatst. Voor de werking moet de FLATSCAN 3D SW met de meegeleverde kabel (10 strengen) op de deurbesturing worden aangesloten.

Om een inleer-sessie te starten van virtuele openingsknoppen, druk twee keer op de drukknop. Wanneer de groene led knippert, houdt u uw hand in de gewenste positie om de virtuele openingsknop te leren kennen. De led knippert rood om het inleren te bevestigen. Verwijder uw hand: als het ledlampje groen knippert, kunt u een andere virtuele openingsknop inleren of 10 seconden wachten tot het einde van het inleren.

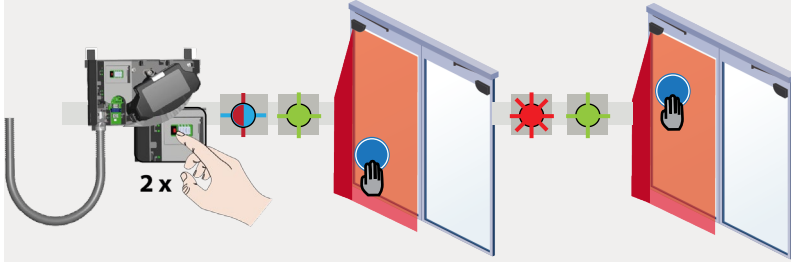

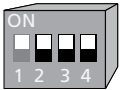

DIP-SWITCH INSTELLINGEN (OPTIONEEL)





Om deze parameters met de afstandsbediening aan te passen, zet u de overeenkomstige DIP-switch op ON.

	ON	OFF	
DIP 2 OMGEVING	standaard	kritiek	Kies KRITIEK wanneer externe storingen ongewenste detecties kunnen veroorzaken (min. objectgrootte en immuniteit worden verhoogd).
DIP 3 ACHTERGROND	on	off	Kies OFF wanneer er geen achtergrond is (glazen vloer, voetgangersbrug...). 
DIP 4 SCHARNIERZONE	on	off	Kies OFF wanneer het scharniergebied niet beveiligd moet worden en objecten ongewenste detecties kunnen veroorzaken.







Na het wijzigen van een DIP-switch knippert het oranje ledlampje. Een LANGE druk op de drukknop of via afstandsbediening  +  bevestigt de instellingen. Een reeks van groene knipperimpulsen (x) duidt het aantal aanwezige modules aan.

 > 3 sec.

8 AFRONDENDE HANDELINGEN

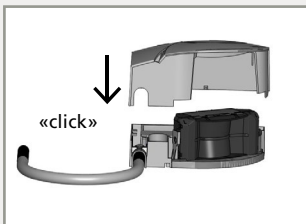
SLUITEN



Sluit de afdekking, beginnend aan de smalle kant. Aarzel niet om te duwen.

OPENEN

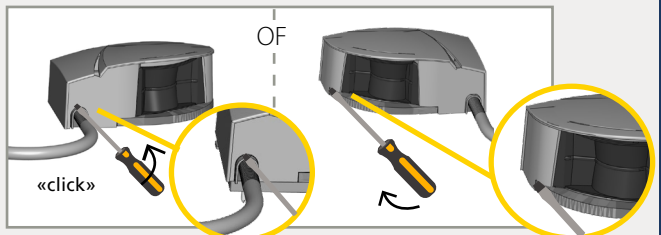

Om de sensor weer te openen, plaatst u een schroevendraaier in de inkeping en trekt u tot de kap los komt.

INSTELLINGEN AFSTANDSBEDIENING (OPTIONEEL)

Breedte van de scharnierzone

A ↔ 000 001 - 100
 geen veld 001 - 040 100

De breedte van de scharnierzone moet worden ingesteld op minimaal 40 cm om het scharniergebied efficiënt te beveiligen volgens EN 16005 en DIN 18650.

De huidige afmetingen hangen af van de montagehoogte (100 cm op 4 m). Om deze parameter met de afstandsbediening in te stellen, moet DIP-switch 4 op ON staan.

Breedte van de randzone

B ↔ 000 001 - 100
 geen veld 001 - 005 100 cm

Breedte van de deurzone

C ↔ 000 001 - 400
 geen veld 001 - 400 cm

Hoogte van alle zones

D ↔ 000 001 - 400
 geen veld 001 - 400 cm

C en D: een nieuwe teach-in overschrijft deze waarden automatisch.

DIMENSIES VAN GEBIEDEN

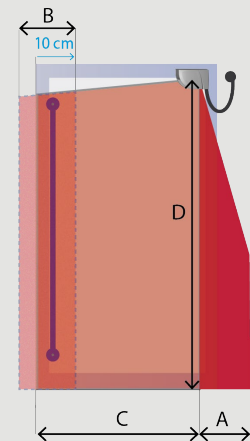

RANDZONE (ALLEEN FLATSCAN 3D SW)

De FLATSCAN 3D SW biedt een randzone die de voorrand van het deurblad beschermt terwijl de deur wordt gesloten. De randzone wordt geactiveerd wanneer het deurblad bijna gesloten is en heeft tot doel de bescherming van handen en vingers te vergroten.

Opmerking: de randzone moet worden aangepast aan het deurttype (vgl. randzone voorinstellingen hieronder). Zorg ervoor dat relais 3 (OPEN) is verbonden met de deurbesturing om de randzone volledig operationeel te maken.

Dubbele deur

Enkele deur

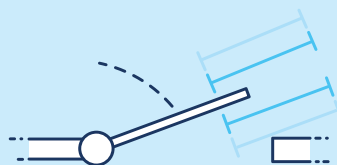
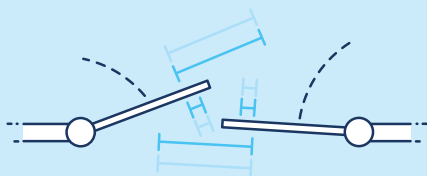

VOORINSTELLINGEN RANDZONE

	3 Geen randzone	4 Enkele deur	5 Dubbel blad - eerste te sluiten deurhelft	6 Dubbel blad - tweede te sluiten deurhelft
--	---------------------------	-------------------------	-------------------------------------------------------	-------------------------------------------------------

Deze voorinstelling wordt gespiegeld naar de andere aangesloten FLATSCAN 3D SW (van Hoofd naar Secundair en van Secundair naar Hoofd).

UITGANGSINSTELLING

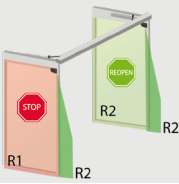

Voer altijd 3 cijfers in voor uitgangparameters:

- 1e cijfer verwijst naar de Uitgang 1 (R1)
- 2e cijfer verwijst naar de Uitgang 2 (R2)
- 3e cijfer verwijst naar de Uitgang 3 (R3).

R1 R2 R3

1 NO (Normaal open)

2 NC (Normaal gesloten)

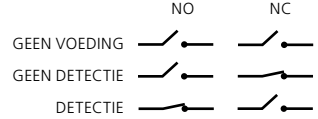

ONBEDEKTE ZONE



F2	1	2	3	4	5	6	7	
	2	4	6	8	10	12*	14*	cm**

Verhoging in geval van sneeuw, dode bladeren, enz.

*Met deze instellingen kan de scharnierzone niet voldoen aan EN16005 / DIN18650 in omgevingen waar kruipende kinderen aanwezig kunnen zijn (bijv. kleuterschool). kinderen aanwezig kunnen zijn (bijv. kleuterschool).

** Gemeten in specifieke omstandigheden en afhankelijk van de toepassing en de montage.

ACHTERGROND/
ANTIMASKING

Om deze parameter met afstandsbediening in te stellen, moet DIP-switch 3 op ON staan.

«□»	0	1	2	3	
ANTIMASKING	OFF	OFF	ON	ON	
ACHTERGROND	OFF	ON	OFF	ON	

Antimasking: beveiligingsfunctie die een ongewenst object dichtbij het laservenster detecteert dat het gezichtsveld maskeert. Achtergrond: referentiepunt in het detectieveld van de sensor. Als er geen achtergrond is, op OFF zetten.

VEILIGHEIDS-
VELD DIEPTE VAN
BEVEILIGINGS VELD

«←→»	1	2	3	4
	1 gordijn	2 gordijnen	3 gordijnen	4 gordijnen

Voor conformiteit van de scharnierzone volgens EN 16005/ DIN 18650 aan de bovenkant van het scharnier, de veiligheidsvelddiepte instellen op min. 3 gordijnen voor sensoren geïnstalleerd onder 2,3 m en 4 gordijnen voor sensoren geïnstalleerd onder 2 m. Aan de REOPEN zijde: Tijdens de openingscyclus breidt de sensor de veiligheidsdiepte altijd uit tot 4 gordijnen om het hele deurpad te bedekken.

OPENINGSVELD*

*alleen beschikbaar met de nieuwe BEA-afstandsbediening.

	0	1	2	3	4
	OFF				
		1 gordijn	2 gordijnen	3 gordijnen	4 gordijnen

WERKINGSMODUS

	1	2	3
	STATISCH	AUTO	MAN.

AUTO - De FLATSCAN is tijdens de werking

- in dynamische werking bij gebruik van 2 onderling verbonden modules
- in statische werking bij gebruik van één module.

In **dynamische werking past** de Flatscan zijn detectievelden dynamisch aan de deurpositie en de omgeving aan. Een uitgebreid veld- en muurmaskering zijn mogelijk.

Bij **statische werking blijft het detectieveld ongewijzigd**, ongeacht deurpositie. Als de deur tegen een muur wordt geopend, moet de deurbesturing zo worden ingesteld dat deze wordt genegeerd.

STATISCH - Deze modus kan worden gekozen om statische werking te forceren.

MAN - Deze modus wordt gebruikt voor handmatig bediende automatische deuren. De Flatscan is in dynamisch werking en de (her)openingsignalen worden ingesteld op het scharniergebied terwijl de deur wordt gesloten. Twee modules moeten met elkaar verbonden zijn om deze modus te kunnen gebruiken.

FABRIEKINSTELLING

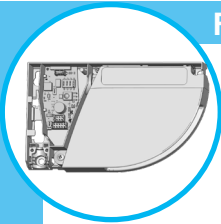

DIP-SWITCH INSTELLINGEN (OPTIONEEL)



Om deze parameters met de afstandsbediening aan te passen, zet u de overeenkomstige DIP-switch op ON.

	ON	OFF	
DIP 2 OMGEVING	standaard	kritiek*	Kies KRITIEK wanneer externe storingen ongewenste detecties kunnen veroorzaken (min. objectgrootte, immuniteit en onbedekte zone worden verhoogd).
DIP 3 ACHTERGROND	on	off	Kies OFF wanneer er geen achtergrond is (glazen vloer, voetgangersbrug...).
DIP 4 SCHARNIERZONE	on	off	Kies OFF wanneer het scharniergebied niet beveiligd moet worden en objecten ongewenste detecties kunnen veroorzaken.

* Maak een risicoanalyse om te beslissen of de omgeving een extra mechanische bescherming in het scharniergebied vereist.

Na het wijzigen van de positie van de DIP-switch, knippert het oranje ledlampje. Een LANGE druk op de drukknoop bevestigt de instellingen. Daarna geeft een aantal groene knipperimpulsen (x) het aantal aangesloten modules aan.

INSTELLINGEN AFSTANDSBEDIENING (OPTIONEEL)

AFMETINGEN BEVEILIGING VAN DE DEURVLEUGEL

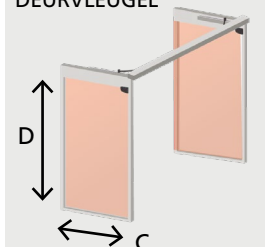

↔ 000 001 - 400 cm
 geen veld 001 - 400

↔ 000 001 - 400 cm
 geen veld 001 - 400

Een nieuwe teach-in overschrijft deze waarden automatisch.

AFMETINGEN BEVEILIGING VAN HET SCHARNIERGEBIED

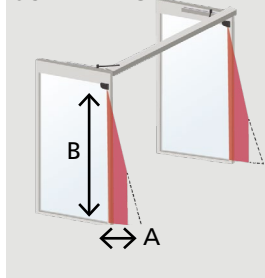

Om deze parameter met afstandsbediening in te stellen, moet DIP-switch 4 op ON staan.

↔ 000 001 - 100 cm
 geen veld 001 - 100* 040

↔ 000 001 - 400 cm
 geen veld 001 - 400

* De huidige afmetingen hangen af van de montagehoogte (100 cm op 4 m). Een nieuwe teach-in overschrijft deze waarden automatisch.

UITGANGSINSTELLING

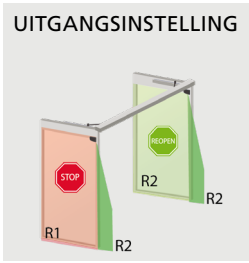

	1	2	3	4		NO	NC
R1	NO	NC	NC	NO	GEEN VOEDING		
R2	NC	NO	NC	NO	GEEN DETECTIE		
					DETECTIE		

NO = normally open ofwel normaal open
 NC = normally closed ofwel normaal gesloten

IMMUNITEITSFILTER

Om deze parameter met afstandsbediening in te stellen, moet DIP-switch 2 op ON staan.

	1	2	3	4	5	6	7	8	9
	laag	>	>	>	>	>	>	>	hoog

Verhogen om externe storingen te filteren.
 De reactietijd stijgt aanzienlijk tussen 5 en 9.

ONBEDEKTE ZONE



Om deze parameter met afstandsbediening in te stellen, moet DIP-switch 2 op ON staan.

F2	1	2	3	4	5	6	7	8	9	
	2	4	6	8	10	12	14	16	18	cm*

Verhogen in geval van sneeuw, dode bladeren, etc.
 * gemeten in specifieke omstandigheden en afhankelijk van de toepassing en de montage.

ANTIMASKING & ACHTERGROND

Om deze parameter met afstandsbediening in te stellen, moet DIP-switch 3 op ON staan.

	0	1	2	3	
ANTIMASKING	OFF	OFF	ON	ON	
ACHTERGROND	OFF	ON	OFF	ON	

Antimasking: beveiligingsfunctie die een ongewenst object dichtbij het laservenster detecteert dat het gezichtsveld maskeert.
 Achtergrond: referentiepunt in het detectieveld van de sensor.
 Als er geen achtergrond is, op OFF zetten.

HOE DE AFSTANDSBEDIENING TE GEBRUIKEN



Na de ontgrendeling knippert de rode LED en is de sensor met de afstandsbediening toegankelijk.



Knippert de rode LED snel na de ontgrendeling, moet een toegangscode ingevoerd worden, bestaande uit minimaal 1 en maximaal 4 cijfers. Indien u de toegangscode niet weet, **verbreekt en herstelt u de voeding**. Gedurende 1 minuut hebt u toegang tot de sensor zonder een toegangscode in te voeren.



Vergrendel altijd de sensor om een sessie te beëindigen.



Het wordt aanbevolen om voor elke module een verschillende toegangscode te gebruiken om te vermijden dat de configuraties tegelijkertijd op beide modules veranderd worden.

EEN TOEGANGSCODE OPSLAAN

Een toegangscode wordt aangeraden indien de sensoren in elkaars nabijheid zijn gemonteerd.



EEN TOEGANGSCODE WISSEN



Geef de bestaande code in.

EEN OF MEERDERE PARAMETERS INSTELLEN

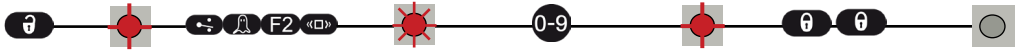

EEN WAARDE CONTROLEREN



x = aantal knipperimpuls = waarde van de parameter.

2x 1x 3x 1x 5x = veldbreedte: 2,35 m.

DE FABRIEKSWAARDEN HERSTELLEN



Fabrieksreset van alle waarden.

Fabrieksreset van alle waarden behalve veldafmetingen en uitgangsinstellingen.

FLATSCAN 3D SW

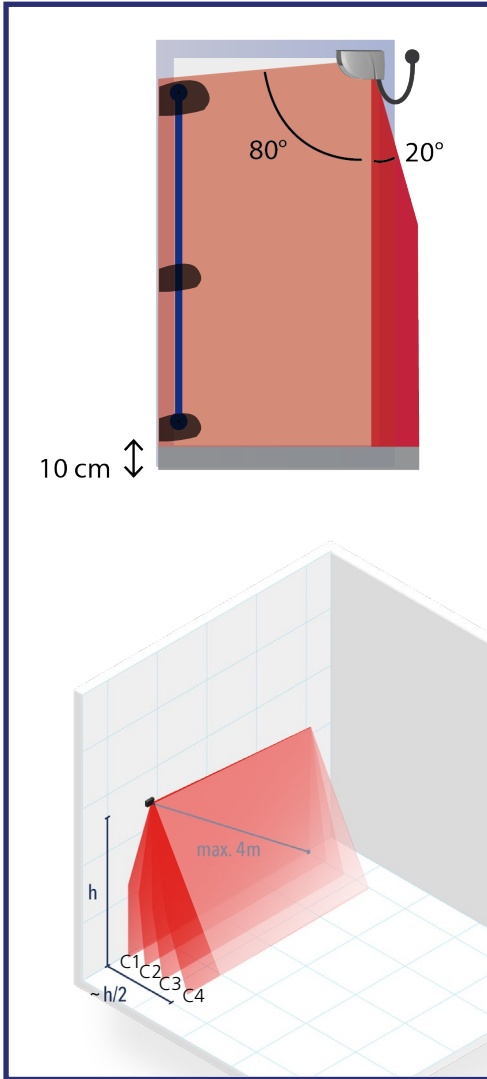

FLATSCAN SW

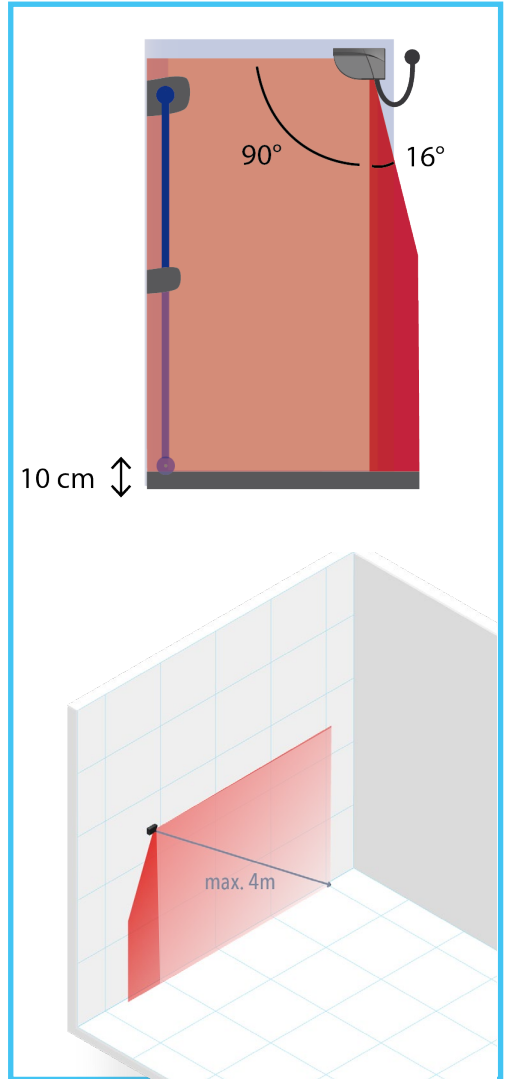

■ BEVEILIGING VAN DE DEURVLEUGEL

■ BEVEILIGING VAN HET SCHARNIERGEBIED

■ ONBEDEKTE ZONE
Instelbaar met afstandsbediening
Fabriekswaarde: 10 cm.

Controleer de detectievelden met behulp van onze online dimensioneringsapplicatie:
<https://eu.beasensors.com/sizer/flatscan/>



SERVICEMODUS

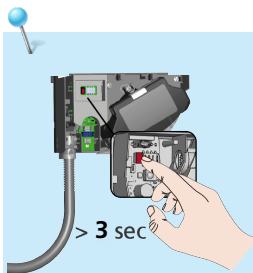

In de servicemodus worden alle outputs gedurende 15 minuten gedeactiveerd. Dit kan nuttig zijn tijdens een installatie, mechanisch inleren van de deur of onderhoudswerkzaamheden.

Om naar de onderhoudsinstelling te gaan, drukt u minstens 3 seconden op de knop. Wanneer de sensor in de onderhoudsinstelling staat, is de Led uit. Om de servicemodus weer te verlaten, druk nogmaals gedurende min. 3 seconden op de drukknop.

De servicemodus wordt automatisch gedeactiveerd als een teach-in wordt gestart. You can open the door via the LZR-FLATSCAN 3D SW while in service mode: push three times the push button or use the remote control:











PROBLEEMOPLOSSING



In het geval van ongewenste reacties van de deur, controleer eerst of het probleem door de sensor, de deurbesturing of een radarsensor in de buurt wordt veroorzaakt. Activeer hiervoor de servicemodus (geen beveiliging) en start een deurcyclus. Controleer de sensor als de deurcyclus succesvol is afgesloten. Zo niet, controleer dan de deurbesturing, de bedrading of een radarsensor.

Houd een minimale afstand van 15 cm tussen de FLATSCAN-modules en de radarsensors of gebruik de LZR®-FLATSCAN Protective Cover (Beschermap) om ongewenste reacties van de deur te voorkomen.

	De RODE, GROENE of BLAUWE led brandt sporadisch of voortdurend en de deur reageert niet zoals verwacht.	Foute teach-in.	Start een nieuwe teach-in (gesloten deur).
		Ongewenste detecties (wegens omgeving of externe invloeden).	1 Zorg ervoor dat de flexibele kabel geen detecties veroorzaakt.
			2 Controleer of het laservenster vuil is en maak het schoon met perslucht. Indien noodzakelijk, gebruikt men daarna een schoon en vochtig microvezeldoekje (opgelet: het oppervlak van het laservenster is gevoelig).
			3 Start een nieuwe teach-in (gesloten deur).
		4 Schakel DIP 2 naar off (kritieke omgeving).	
	De sensor reageert niet direct na het inschakelen.	Omgepoolde voedingsaansluitingen.	Controleer de bedrading (groen +, bruin -).
		Gebrekkige kabel.	Vervang de kabel.
		Gebrekkige sensor.	Vervang de sensor.
	De sensor reageert niet nadat voeding ingeschakeld is.	Foute test.	Controleer de spanning tussen rode en blauwe draden. Druk op de drukknop gedurende minimaal 3 seconden om de servicemodus te verlaten.
	De openingsfunctie reageert niet direct na het inschakelen.	De openingsfunctie wordt gedurende 30 seconden uitgeschakeld na het inschakelen.	Wacht 30 seconden.
	Het is niet mogelijk om een parameter met de afstandsbediening in te stellen.	Foute DIP-switch positie.	Zet de nodige DIP-switches op ON.
	De afstandsbediening reageert niet.	De sensor wordt door een toegangscode beveiligd.	Voer de juiste toegangscode in. Indien u de code bent vergeten, verbreekt en herstelt u de voeding om toegang te krijgen tot de sensor (toegang zonder code gedurende 1 minuut).

	De ORANJE led blijft aan.	De sensor ondervindt een geheugenprobleem.		Zend de sensor terug naar de fabrikant voor een technische check-up.
	De ORANJE led knippert snel.	De sensor wacht op een bevestiging na een DIP-switch instelling.		Bevestig de DIP-switch instelling: druk lang op de drukknop.
	De ORANJE led knippert 1 x om de 3 seconden.	De sensor meldt een intern probleem.		Schakel de voeding uit en vervolgens opnieuw in. Indien de oranje led opnieuw knippert, vervang de sensor.
	De ORANJE led knippert 2 x om de 3 seconden.	De voeding is niet goed gedimensioneerd.	1	Controleer de voeding (spanning, capaciteit).
		De interne temperatuur is te hoog.	2	Verkort of vervang de kabel.
	De ORANJE led knippert 3 x om de 3 seconden.	Communicatiefout tussen modules.	1	Controleer de bedrading tussen Hoofd en Secundair modules.
			2	Controleer de bedrading tussen interfacekaart en laserkop.
			3	Druk gedurende 3 seconden op de knop als de Hoofd-Secundair kabel permanent is verwijderd.
	De ORANJE led knippert 4 x om de 3 seconden.	De sensor ziet zijn achtergrond niet.		Schakel DIP 3 uit (deactiveer achtergrond).
		Een object dichtbij de sensor maskeert een deel van het detectieveld.	1	Zorg ervoor dat het laservenster geen krassen heeft. Indien ja, vervang de sensor.
			2	Verwijder alle maskerende elementen (insecten, spinnenweb, flexibele buis, beschermingskap).
			3	Controleer of het laservenster vuil is en maak het schoon met perslucht. Indien noodzakelijk, gebruikt men daarna een schoon en vochtig microvezeldoekje (opgelet: het oppervlak van het laservenster is gevoelig).
4	Schakel de antimasking-parameter naar off (opgelet: geen conformiteit met DIN 18650 of EN 16005).			
	De ORANJE led knippert 5 x om de 3 seconden.	Foute teach-in.	1	Controleer of alle voorwaarden voor teach-in worden vervuld (zie p. 8) en start een nieuwe teach-in (gesloten deur).
			2	Pas de instelhoek van het lasergordijn aan en start een nieuwe teach-in (gesloten deur).
			3	Pas de veldafmetingen aan met de afstandsbediening. Druk op  en activeer een deuropening (stap 3 van de teach-in).
		Voortdurend foute meting van deurpositie.	1	Start een nieuwe teach-in (gesloten deur).
			2	Als de oranje LED weer knippert, neem dan contact op met BEA.
	De ORANJE led knippert 6 x om de 3 seconden.	Sporadisch foute meting van deurpositie.	1	Verlaat het detectieveld en wacht tot de deur sluit.
			2	Indien de deur niet sluit, verbreek de voeding en herstel ze zodra de deur volledig gesloten is.
			3	Start een nieuwe teach-in (gesloten deur).

FLATSCAN 3D SW

FLATSCAN SW

Technologie	LASER-scanner, 'time-of-flight'-meting	LASER-scanner, 'time-of-flight'-meting
Detectiemodus	Aanwezigheid	Aanwezigheid
Max. detectiebereik	4 m (diag) met 2% reflectievermogen (ex.: naar l = 1,5 m -> max. H= 3,7 m)	4 m (diag) met 2% reflectievermogen (ex.: naar l = 1,5 m -> max. H= 3,7 m)
Openingshoek	Beveiliging van de deurvlugel: 80° / Beveiliging van het scharniergebied: 20°	Beveiliging van de deurvlugel: 90° / Beveiliging van het scharniergebied: 16°
Hoekresolutie	Gordijn 1: 500 punten (0,2° tussen de punten) Gordijn 2: 100 punten (1° tussen de punten) Gordijn 3: 60 punten (1,7° tussen de punten) Gordijn 4: 40 punten (2,5° tussen de punten)	Beveiliging van de deurvlugel: 70 punten (1,3° tussen de punten) Beveiliging van het draaigebied: 100 punten (0,2° tussen de punten)
Typische min. grootte van object	2 cm @ 4 m in gordijn C1	Beveiliging van de deurvlugel: 10 cm @ 4 m (ten opzichte van de afstand van het object, DIP 2 = ON) Beveiliging van het draaigebied: 2 cm @ 4 m (ten opzichte van de afstand van het object, DIP 2 = ON)
Testlichaam	700 mm x 300 mm x 200 mm (testlichaam CA volgens EN 16005 en DIN 18650)	700 mm x 300 mm x 200 mm (testlichaam CA volgens EN 16005 en DIN 18650)
Optische kenmerken (IEC/EN 60825-1)	IR-LASER: golflengte 905 nm; uitgangsvermogen < 0,1 mW; Klasse 1	IR-LASER: golflengte 905 nm; uitgangsvermogen < 0,1 mW; Klasse 1
Voedingsspanning*	12-24 V DC ± 15%	12-24 V DC ± 15%
Energieverbruik	< 2 W	≤ 2 W
Reactietijd	Typ. < 120 ms / Max. 220 ms (gordijn 2)	Beveiliging van de deurvlugel: max. 50 ms / Beveiliging van het scharniergebied: max. 90 ms
Uitgang* Max. schakelspanning Max. schakelstroom	3 elektronische relais (galvanische isolatie - zonder polariteit) 42 V DC/AC piek 100 mA	2 elektronische relais (galvanische isolatie - zonder polariteit) 42 V DC/AC piek 100 mA
LED-signalen	1 RGB LED: detectie/uitgangsstatus	1 tweekleurige LED: detectie/uitgangsstatus
Afmetingen	145 mm (L) x 88 mm (H) x 60 mm (D) (montagebasis + 7 mm)	142 mm (L) x 85 mm (H) x 33 mm (D) (montagebasis + 7 mm)
Materiaal - kleur	PC/ASA - zwart - aluminium - wit	PC/ASA - zwart - aluminium - wit
Kantelhoeken	0° tot +5°	+2° tot +10°
Beschermingsgraad	IP44 (IEC/EN 60529)	IP54 (IEC/EN 60529)
Temperatuurbereik	-25°C tot +60°C	-30 °C tot +60 °C indien ingeschakeld
Vochtigheid	0-95 % zonder condensatie	0-95 % zonder condensatie
Trillingen	< 2 G	< 2 G
Min. snelheid van deurvlugel	2°/sec.	2°/sec.
Conformiteit	EN 12978; EN ISO 13849-1 Pl "d"/ CAT2; EN 62061 SIL 2; DIN 18650-1; EN 16005.	EN 12978; EN ISO 13849-1 Pl "d"/ CAT2; EN 62061 SIL 2; DIN 18650-1; EN 16005.

* De externe elektrische voedingsbronnen moeten binnen de gespecificeerde spanningen blijven, max 15W en dubbele isolatie van de primaire spanningen hebben.

Onder voorbehoud van wijzigingen.

Gemeten onder bepaalde voorwaarden en met een specifieke temperatuur van 25 °C.

BEA SA | LIEGE Science Park | ALLÉE DES NOISETIERS 5 - 4031 ANGLEUR [BELGIUM] | T +32 4 361 65 65 | F +32 4 361 28 58 | INFO-EU@BEASENSORS.COM



Hierbij verklaart BEA dat dit product in overeenstemming is met de Europese richtlijnen: 2014/30/EU (EMC), 2006/42/EC (Machinery), 2011/65/EU (RoHS).
EC-type goedkeuringscertificaat van TÜV NORD CERT: 44 205 13089634.
De volledige conformiteitsverklaring is beschikbaar op onze website.



Dit product moet gescheiden van huishoudelijk afval worden afgevoerd.



WWW.BEASENSORS.COM