

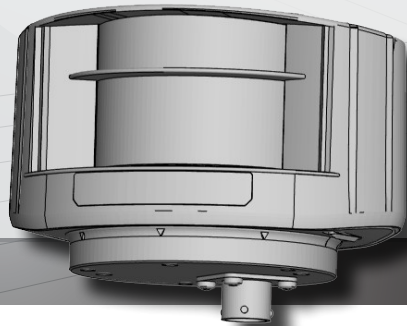

FR



# LZR<sup>®</sup> - U903/-U904

DISPOSITIF DE MESURE LASER

Manuel d'utilisation pour produits à partir de la version 0300

## DISPOSITIF DE MESURE LASER

Toute autre utilisation de l'appareil est en dehors du but autorisé et ne peut pas être garantie par le fabricant. Le fabricant ne peut être tenu pour responsable de l'installation incorrecte ou des réglages inappropriés du détecteur.

### SÉCURITÉ

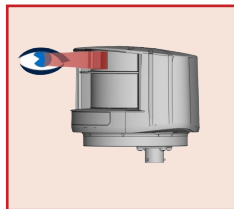

Ne regardez pas fixement vers l'émetteur laser.

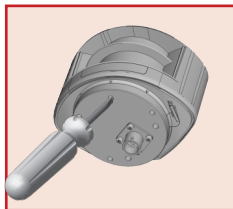

La garantie est nulle lorsque la réparation est effectuée sur le produit par du personnel non autorisé.



Le montage et la mise en service du détecteur doivent être effectués uniquement par un spécialiste formé.



#### ATTENTION!

L'utilisation d'autres contrôles, réglages ou procédures que ceux qui sont spécifiés ici peut avoir pour conséquence une exposition à des rayons nocifs.

### INSTALLATION ET MAINTENANCE

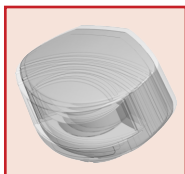

Évitez les vibrations extrêmes.

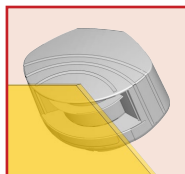

Ne couvrez pas la face-avant.

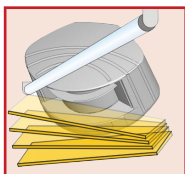

Évitez tout objet mobile et toute source de lumière dans le champ de détection.

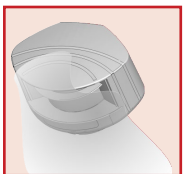

Évitez d'exposer le détecteur à la fumée et au brouillard.

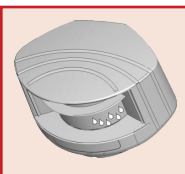

Évitez toute condensation.

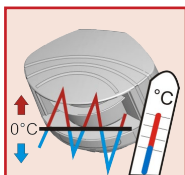

Évitez d'exposer le détecteur à des modifications de température extrêmes et soudaines.



Évitez de le soumettre directement au nettoyage haute pression.



N'utilisez pas de détergent agressif ou abrasif pour nettoyer les fenêtres faciales.

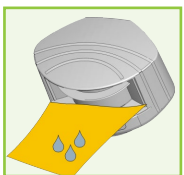

Nettoyez régulièrement la face-avant avec un chiffon propre et humide.

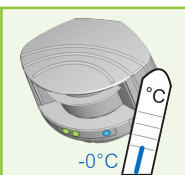

Laissez le laser alimenté en permanence en cas d'utilisation dans des environnements où la température peut descendre en dessous de 0°C.

## DESCRIPTION

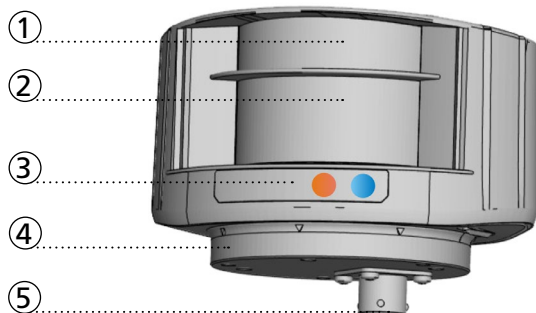

1. émission du balayage laser
2. réception du balayage laser
3. signaux LED (2)
4. support de montage
5. connecteur

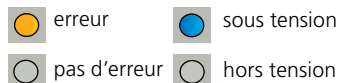

## CÂBLAGE & FIXATION

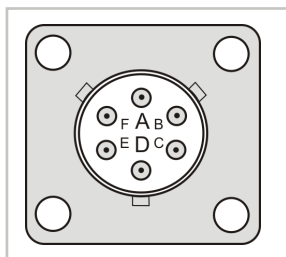

A = alimentation +  
 B = alimentation -  
 C = RS485 GND  
 D = RS485 B  
 E = RS485 A  
 F = entrée 1 (activation du mode stand-by)

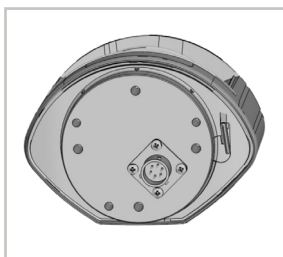

Type de connecteur:

10-13T Souriau TR  
 851 02E 10-6 P50

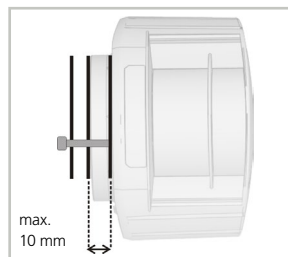

Utilisez des vis M6 pour la fixation.

### ATTENTION!

Ne pas dépasser la profondeur de pénétration maximale.

## FONCTIONNEMENTS INCORRECTS

Pas de LED bleue.	Il n'y a pas d'alimentation.	1 Vérifiez le câble et la connexion.
	La polarité de l'alimentation est inversée.	1 Vérifiez la polarité de l'alimentation.
La LED orange est allumée.	Le courant d'alimentation dépasse les limites acceptables.	1 Vérifiez l'alimentation.
	Le détecteur dépasse les limites de température conseillées.	1 Vérifiez la température extérieure sur le lieu d'installation du détecteur. Protégez le détecteur de l'ensoleillement.
	Erreur interne.	1 Attendez quelques secondes. Si la LED reste allumée, restaurez l'alimentation. Si la LED s'allume à nouveau, remplacez le détecteur.

## SPÉCIFICATIONS TECHNIQUES

Technologie:	laser scanner, mesure du temps de vol
Plage de mesure:	max 50 m, 10 m @ 2% facteur de réflexion; 30 m @ 10% facteur de réflexion
Nombre de plans:	4
Nombre de points/plan:	U903: 274; U904: 27
Résolution angulaire:	U903: 0.352 °; U904: 3.567 °
Couverture angulaire:	96.3281 °
Vitesse de rotation:	900 tours/min
Facteur de réflexion:	> 2 %
Caractéristiques d'émission laser:	longueur d'onde 905 nm; puissance de sortie pulsée max. 75 W
Alimentation:	10-35 V DC coté détecteur
Consommation:	< 5 W
Appel de courant à la mise sous tension:	1.8 A (max. 80 ms @ 35 V)
Communication en série:	voir applicatif LZR®-90X Protocol (à télécharger sur notre site)
Type	asynchrone
Interface	RS 485
Mode de communication	half-duplex
Vitesse de transmission	U903: 460800 bit/sec; U904: 57600 bit/sec
Topologie	point à point
Codage de symbole	1 bit de démarrage, 1 bit d'arrêt, pas de bit de parité
Données	8 bits
Indicateurs LED:	1 LED bleue: statut "sous tension"; 1 LED orange : statut "erreur"
Dimensions:	125 mm (P) x 93 mm (L) x 70 mm (H)
Support de montage + connecteur	11 mm + 2 mm
Matériaux:	PC/ASA; acier inoxydable
Couleur:	noir
Angles de montage du support:	-45 °, 0 °, 45 °
Angles de rotation du support:	-5 ° à +5 ° (verrouillable)
Angles d'ajustement du support:	-3 ° à +3 °
Degré de protection:	IP65
Gamme de température:	-30 °C à +60 °C sous tension; -10 °C à +60 °C hors tension
Humidité:	0-95 % non-condensant
Vibrations:	< 2 G
Pollution sur les fenêtres faciales:	max. 30 %; homogène
Durée de vie estimée:	8 ans
Conformité:	2014/35/EU: LVD; 2011/65/EU: RoHS; 2014/30/EU: EMC EN 50155; EN 60529; IEC 60825-1 Laser Class 1; EN 60950-1 EN 61000-6-2 EMC - Industrial level; EN 61000-6-3 EMC - Commercial level

Les spécifications techniques sont susceptibles de changer sans préavis.  
Toutes les valeurs sont mesurées dans des conditions spécifiques.



BEA SA | LIEGE Science Park | ALLÉE DES NOISETIERS 5 - 4031 ANGLEUR [BELGIUM] | T +32 4 361 65 65 | F +32 4 361 28 58 | INFO@BEA.BE | WWW.BEA-SENSORS.COM



Par la présente, BEA déclare que le LZR®-U903-U904 est conforme aux exigences essentielles et aux autres dispositions pertinentes des directives 2014/35/EU, 2011/65/EU et 2014/30/EU.

La déclaration de conformité complète est disponible sur notre site internet : [WWW.BEA-SENSORS.COM](http://WWW.BEA-SENSORS.COM)



Les pays de l'UE: Conforme à la directive 2012/19/EU relative aux déchets d'équipements électriques et électroniques.