

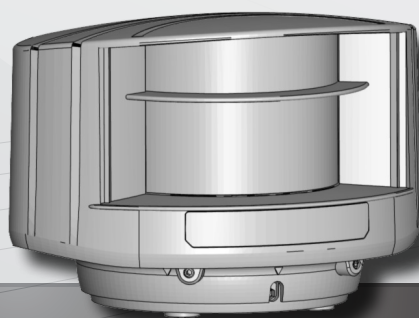

FR



LZR[®] - U922

DISPOSITIF DE MESURE LASER
AVEC COMMUNICATION BUS BIDIRECTIONNEL

Manuel d'utilisation pour produits à partir de la version soft 0500

(voir étiquette de traçabilité sur le produit)

DISPOSITIF DE MESURE LASER

Toute autre utilisation de l'appareil est en dehors du but autorisé et ne peut pas être garantie par le fabricant. Le fabricant ne peut être tenu pour responsable de l'installation incorrecte ou des réglages inappropriés du dispositif.

DESCRIPTION

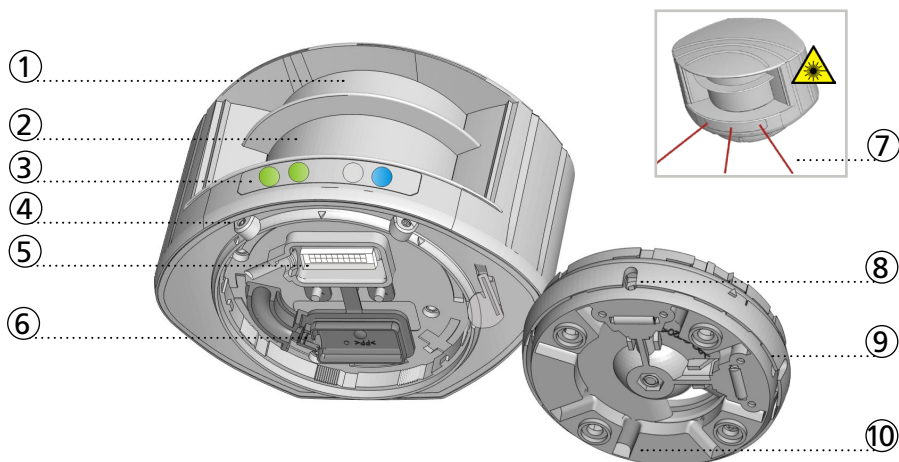



- | | |
|--------------------------------|--|
| 1. émission du balayage laser | 6. couvercle de protection |
| 2. réception du balayage laser | 7. faisceaux laser visibles (3) |
| 3. signaux LED (4) | 8. réglages de l'angle d'inclinaison (2) |
| 4. verrou de position (2) | 9. support de montage |
| 5. connecteur principal | 10. conduits pour câble (4) |

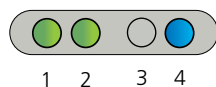

SIGNAUX LED



LED 1



-  Le LZR est sous tension et fonctionnel
-  Le LZR est en mode configuration

LED 2



-  Le LZR transmet des données de distance
-  Le LZR est inactif et transmet un message «heartbeat»

- 1. LED 1
- 2. LED 2
- 3. LED d'erreur
- 4. LED d'alimentation

LED D'ERREUR

-  erreur
-  pas d'erreur

LED D'ALIMENTATION

-  sous tension
-  hors tension

1 MONTAGE

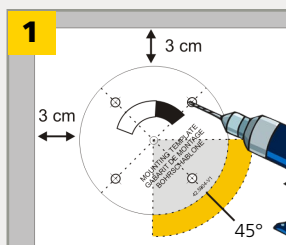

Utilisez le gabarit de montage pour positionner correctement le détecteur. La zone grise représente l'orientation de la zone de détection. Forez 4 trous et 1 trou pour le câble si possible.

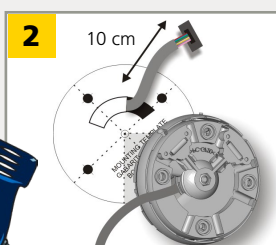

Passez le câble de min. 10 cm à travers l'ouverture. S'il n'y a pas de trou pour passer le câble, utilisez les passages de câble prédécoupés à l'arrière du support.

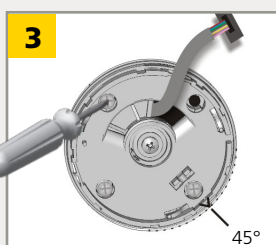

Installez le support de montage et fixez fermement les 4 vis pour éviter toute vibration.



Ouvrez le couvercle de protection, branchez le connecteur et insérez le câble dans la fente. Puis fermez le couvercle de protection et fixez-le fermement.

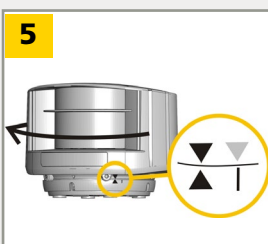

Placez le boîtier sur le support de montage et tournez le détecteur jusqu'à ce que les deux triangles soient face à face.

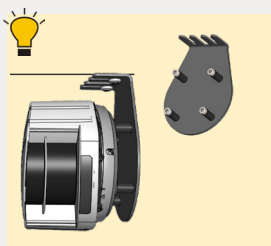

Utilisez le LBA (accessoire de montage) si nécessaire.

2 CÂBLAGE

PWR +	
PWR -	
GND	
RS485B	
RS485A	
ISSD1 PIN1	
ISSD1 PIN2	

SPÉCIFICATIONS TECHNIQUES

Technologie:	laser scanner, mesure du temps de vol
Plage de mesure:	max. 65 m 10 m @ 2% facteur de rémission; 30 m @ 10% facteur de rémission
Nombre de plans:	max. 4*
Nombre de points/plan:	max. 274*
Résolution angulaire:	max. 0,3516 °*
Couverture angulaire:	max. 96 °*
Vitesse de rotation:	900 tours/min
Fréquence de balayage:	15 Hz
Facteur de rémission:	> 2 %
Caractéristiques d'émission laser: (IEC/EN 60825-1)	longueur d'onde 905 nm; puissance de sortie <0.10 mW longueur d'onde 635 nm; puissance de sortie <1 mW
Alimentation:	10-35 V DC coté détecteur (La tension fournie par l'opérateur doit être de type SELV)
Consommation:	< 5 W
Appel de courant à la mise sous tension:	1.8 A (max. 80 ms @ 35 V)
Communication en série:	voir applicatif LZR®-U92x Protocol (à télécharger sur notre site)
Type	asynchrone
Interface	RS 485
Mode de communication	half-duplex
Vitesse de transmission	460800 bit/sec (max: 921600 bit/sec)
Topologie	point à point
Codage de symbole	1 bit de démarrage, 1 bit d'arrêt, pas de bit de parité
Données	8 bits
Longueur de câble:	+/- 150 mm
Entrée	1 optocoupleur (isolation galvanisée - libre de polarité)
Tension de contact max.:	30 V DC (protection contre les surtensions)
Seuil de tension:	Log. H: >8 V DC; Log. L: <3 V DC
Indicateurs LED:	2 LEDs bicolores: statut "fonction" 1 LED bleue: statut "sous tension"; 1 LED orange : statut "erreur"
Dimensions:	125 mm (P) x 93 mm (L) x 76 mm (H)
Matériaux:	PC/ASA
Couleur:	noir
Degré de protection:	IP65
Gamme de température:	-30 °C à +60 °C sous tension; -10 °C à +60 °C hors tension
Humidité:	0-95 % non-condensant
Vibrations:	< 2 G
Pollution sur les fenêtres faciales:	max. 30 %; homogène
Conformité:	IEC 60825-1 EN 61000-6-2 EMC - Industrial level - immunité EN 61000-6-3 EMC - Commercial level - émission

Les spécifications techniques sont susceptibles de changer sans préavis.
Toutes les valeurs sont mesurées dans des conditions spécifiques.

* Ces paramètres sont configurables via l'interface de communication RS 485.
Pour plus d'information sur toutes les options disponibles, voir applicatif LZR®-U92x Protocol.

AJUSTEMENT DES PARAMÈTRES

Pour plus d'information sur tous les paramètres configurables, voir applicatif LZR®-U92x Protocol.

SÉCURITÉ



L'appareil contient des diodes laser infrarouges et visibles.

Laser IR (CLASSE 1): longueur d'onde de 905 nm
puissance de sortie 0.10 mW
Laser rouge (CLASSE 2): longueur d'onde de 635 nm
puissance de sortie 0.95 mW

Les faisceaux laser visibles sont inactifs pendant le fonctionnement normal. L'utilisateur peut les activer en cas de besoin.
Pour plus d'information, voir applicatif LZR®-U920/-U921 Protocol.



ATTENTION!

L'utilisation d'autres contrôles, réglages ou procédures que ceux qui sont spécifiés ici peut avoir pour conséquence une exposition à des rayons nocifs.

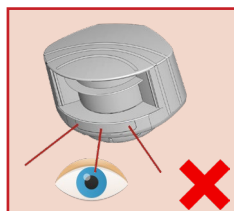

Ne regardez pas fixement vers les faisceaux laser visibles.

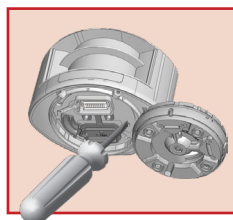

La garantie est nulle lorsque la réparation est effectuée sur le produit par du personnel non autorisé.

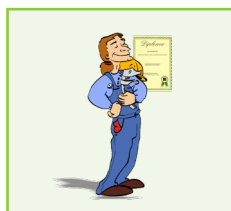

Le montage et la mise en service du détecteur doivent être effectués uniquement par un spécialiste formé.

INSTALLATION ET MAINTENANCE

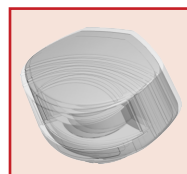

Évitez les vibrations extrêmes.

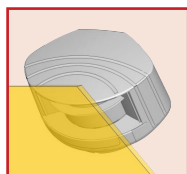

Ne couvrez pas la face-avant.

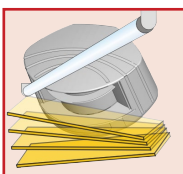

Évitez tout objet mobile et toute source de lumière dans la zone de mesure.

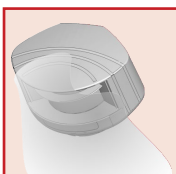

Évitez d'exposer le dispositif à la fumée et au brouillard.

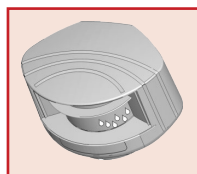

Évitez toute condensation.

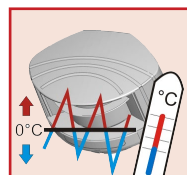

Évitez d'exposer le détecteur à des modifications de température extrêmes et soudaines.



Évitez de le soumettre directement au nettoyage haute pression.



N'utilisez pas de détergent agressif ou abrasif pour nettoyer les fenêtres faciales.

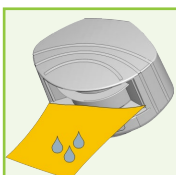

Nettoyez régulièrement la face-avant avec un chiffon propre et humide.

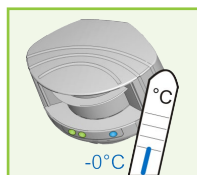

Laissez le laser alimenté en permanence en cas d'utilisation dans des environnements où la température peut descendre en dessous de 0°C.



BEA SA | LIEGE Science Park | ALLÉE DES NOISETIERS 5 - 4031 ANGLEUR (BELGIUM) | T +32 4 361 65 65 | F +32 4 361 28 58 | INFO@BEA.BE | WWW.BEA-SENSORS.COM



Par la présente, BEA déclare que le LZR®-U922 est conforme aux directives européennes 2011/65/UE et 2014/30/EU.



La déclaration de conformité complète est disponible sur notre site internet

Ce produit doit être éliminé séparément des ordures ménagères