

## ORASCAN P

Sensore di apertura e sicurezza per porte scorrevoli automatiche (EN16005 e DIN18650, comprese le uscite di emergenza).

Guida per l'utente per la versione software 0100 e successive (fare riferimento all'etichetta di tracciabilità sul prodotto).

## DESTINAZIONE D'USO

L'Orascan è un sensore di apertura e sicurezza per porte scorrevoli che utilizza una doppia tecnologia: radar Artek® per un'apertura intelligente e laser scanner (misura del tempo di volo) per una protezione completa della soglia della porta a 180°, compresa la sicurezza laterale. A tale scopo è necessario installare un modulo su entrambi i lati della porta.

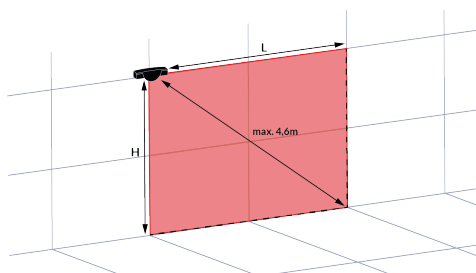
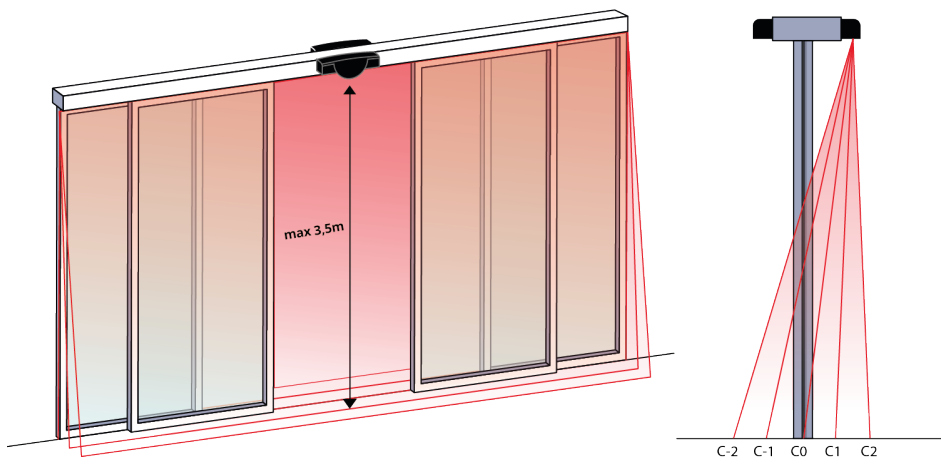







H	L
2m	max. 4,0m
2,5m	max. 3,8m
3m	max. 3,5m
3,5m	max. 3,0m



- Il sensore non può essere utilizzato per scopi diversi da quello previsto.
- Il produttore del sistema di porte che incorpora il sensore è responsabile della conformità del sistema alle normative e agli standard di sicurezza nazionali e internazionali vigenti.
- L'installatore deve leggere, comprendere e seguire le istruzioni riportate nel presente manuale. Un'installazione non corretta può comportare un funzionamento improprio del sensore.
- Il produttore del sensore non può essere ritenuto responsabile per lesioni o danni derivanti da uso, installazione o regolazione inappropriata del sensore.

# 1. CONSIGLI





## CONSIGLI PER L'INSTALLAZIONE

			
Evitare le vibrazioni.	Non coprire la finestra del laser.	Evitare oggetti in movimento e sorgenti luminose nel campo di rilevamento.	Evitare la presenza di fumo nel campo di rilevamento.
			
Evitare la condensa.	Evitare l'esposizione a sbalzi di temperatura improvvisi ed estremi.	Mantenere il sensore permanentemente alimentato a temperature inferiori a -10°.	

## CONSIGLI PER LA SICUREZZA

			
L'unità di controllo della porta e il profilato della porta devono essere correttamente collegati alla terra .	Solo il personale formato e qualificato può installare e configurare il rilevatore.	Testare sempre il buon funzionamento dell'installazione prima di lasciare il sito.	

## CONSIGLI PER LA MANUTENZIONE

			
Pulire la finestra del laser con aria compressa. Se necessario, pulire con un panno in microfibra morbido, pulito e umido.	Non utilizzare panni asciutti o sporchi o prodotti aggressivi per pulire la finestra del laser.	Evitare l'esposizione diretta alla pulizia ad alta pressione.	La garanzia non è valida se vengono effettuate o tentate riparazioni da personale non autorizzato.

## 2. DESCRIZIONE

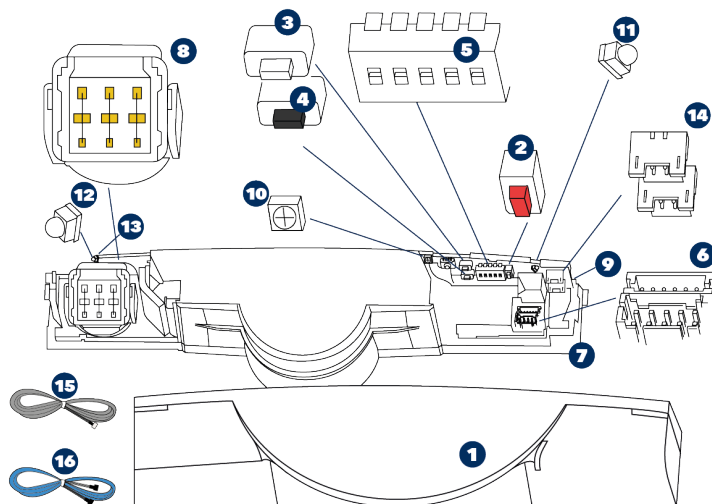

- |          |                     |           |                                |           |                         |
|----------|---------------------|-----------|--------------------------------|-----------|-------------------------|
| <b>1</b> | Cover               | <b>7</b>  | Base di montaggio              | <b>13</b> | LED Bluetooth® (bianco) |
| <b>2</b> | Pulsante rosso      | <b>8</b>  | Antenna radar                  | <b>14</b> | Connettori BLUESPIN     |
| <b>3</b> | Pulsante bianco (+) | <b>9</b>  | LED BLUESPIN (bianco)          | <b>15</b> | Cavo di alimentazione   |
| <b>4</b> | Pulsante nero (-)   | <b>10</b> | LED principale (multicolore)   | <b>16</b> | Cavo BLUESPIN           |
| <b>5</b> | DIP-switch          | <b>11</b> | Sicurezza laterale in apertura |           |                         |
| <b>6</b> | Connettori          | <b>12</b> | Sicurezza laterale in apertura |           |                         |

### SEGNALI LED

- |                                     |                       |                                       |                                 |
|-------------------------------------|-----------------------|---------------------------------------|---------------------------------|
| <span style="color: red;">●</span>  | Sicurezza             | <span style="color: red;">●</span>    | Il LED lampeggia                |
| <span style="color: blue;">●</span> | Apertura              | <span style="color: red;">●</span>    | Il LED lampeggia lentamente     |
| ○                                   | Bluetooth® o BLUESPIN | <span style="color: red;">●</span>    | Il LED lampeggia velocemente    |
| ●                                   | Il LED è spento       | <span style="color: yellow;">●</span> | Il LED lampeggia x volte        |
|                                     |                       | <span style="color: red;">●</span>    | Il LED lampeggia in rosso-verde |

### 3. MONTAGGIO SU PORTA



#### NOTA

L'ORASCAN deve essere installato assieme ad un altro ORASCAN utilizzando il cavo BLUESPIN fornito.

Gli ORASCAN devono essere collegati all'operatore utilizzando i cavi IXIO già installati. Si prega di fare riferimento alla nota d'applicazione.

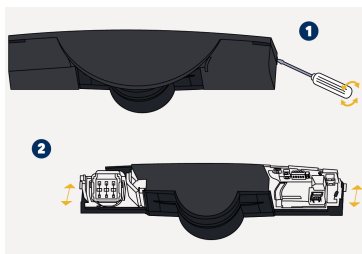

1. Rimuovere la cover. Inserire il cacciavite nella tacca sinistra o destra del sensore e farlo ruotare.
2. Staccare la base del modulo facendola scivolare verso l'esterno.

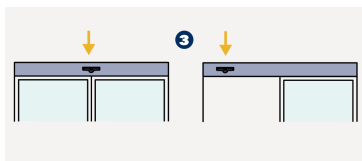

3. Identificare la posizione del sensore sulla porta. Su una porta scorrevole a due ante, posizionare il sensore al centro della porta. Su una porta scorrevole a un'anta, posizionare il sensore più vicino al bordo di chiusura principale.

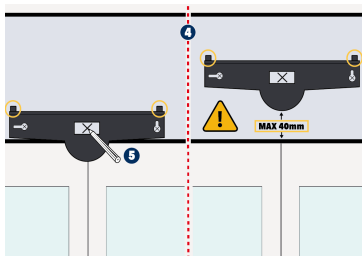

4. Collocare la base sul telaio della porta. **Posizionare il sensore il più in basso possibile**, rispettando una distanza minima di 40 mm tra il sensore e il controller della porta. Gli ausili per il posizionamento (parti sporgenti nere della base) aiuteranno a evitare di fissarlo troppo in alto.
5. Con l'aiuto di una matita segnare la posizione dei fori da praticare sul profilato dell'operatore o sulla parete. È inoltre possibile utilizzare la superficie interna della base per fissare le viti.

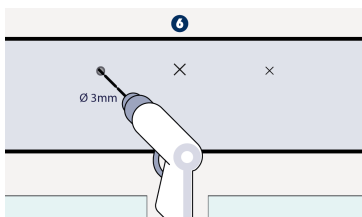

6. Rimuovere la base e preforare i fori dove contrassegnato.

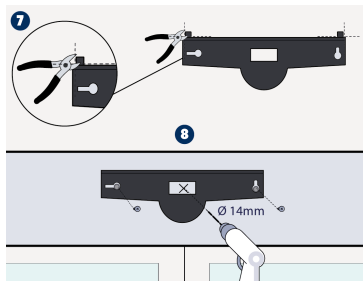

7. Rimuovere gli ausili per il posizionamento dalla base.
8. Fissare le 2 viti con un cacciavite Torx. La base deve essere fissata saldamente e in modo sicuro! Forare le 2 basi e la porta con una punta da 14 mm per far passare i cavi POWER e BLUESPIN. Ammorbidire i bordi con un foglio di carta vetrata.

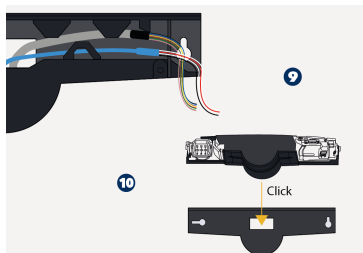

9. Far passare tutti i cavi nella scanalatura. Posizionare il cavo nella tacca della base e assicurarsi che sia fissato saldamente.
10. Far scorrere il modulo del sensore sulla base.

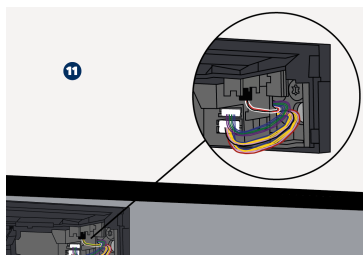

11. Collegare i morsetti ai connettori. Il sensore collegato all'operatore della porta sarà il modulo principale.

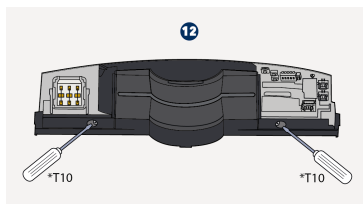

12. Fissare saldamente il tutto e assicurarsi che il sensore sia montato in modo sicuro.

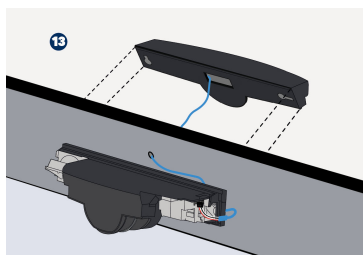

13. Installare il secondo modulo seguendo gli stessi passaggi e collegarlo al cavo BLUESPIN.

## 4. CABLAGGIO

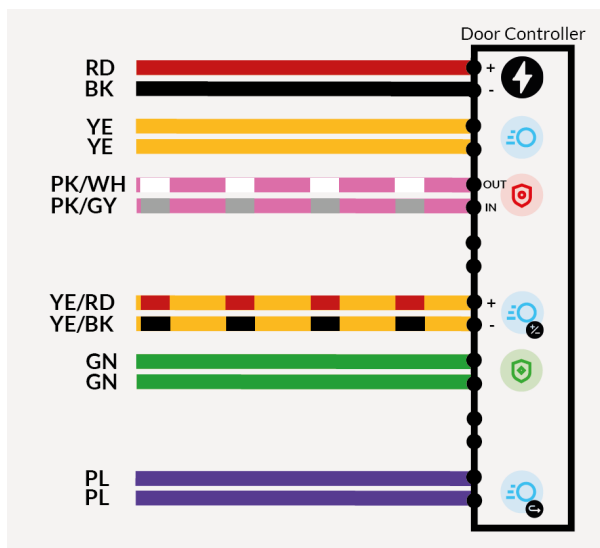
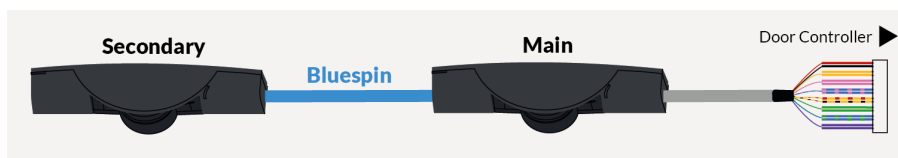
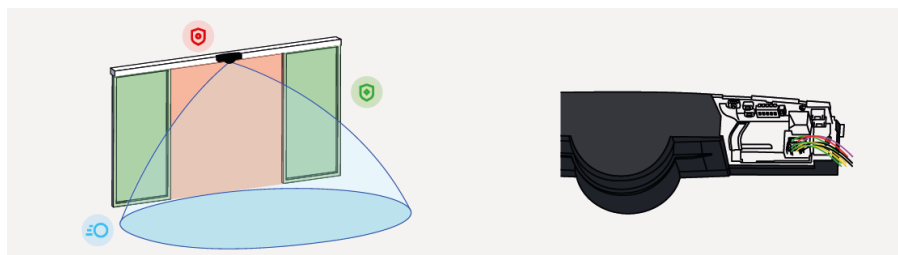

Alimentazione: 12-30VDC

Apertura: Orascan principale

Sicurezza: Soglia porta

Apertura: Sorgente corrente





Sicurezza: Zona laterale

Apertura: Orascan secondario



### ATTENZIONE

Le sorgenti elettriche esterne devono garantire il doppio isolamento dalle tensioni primarie.

	<p><u>1 Relè elettronici isolamento galvanico (senza polarità)</u></p> <ul style="list-style-type: none"> <li>• Corrente massima di contatto: 100 mA</li> <li>• Tensione massima di contatto: 42 V DC / 30 V AC</li> <li>• in modalità di commutazione: NO/NC</li> <li>• in modalità frequenza: segnale pulsato senza rilevamento (f = 100 Hz)</li> <li>• in modalità frequenza invertita: segnale pulsato in rilevamento (f = 2,5 Hz)</li> </ul>	
	<p><u>1 Sorgente di corrente galvanicamente isolata</u></p> <ul style="list-style-type: none"> <li>• Nessun rilevamento: sorgente di corrente attiva (ON)</li> <li>• Tensione a circuito aperto: 6,5 V</li> <li>• Tensione di uscita disponibile a 10 mA: 3 V min.</li> <li>• Carico tipico: fino a 3 optoaccoppiatori in serie</li> <li>• Rilevamento: sorgente corrente disattivata (OFF)</li> <li>• Tensione residua a circuito aperto &lt; 500 mV</li> </ul>	
 	<p><u>2 Entrate di sicurezza a impulso:</u></p> <ul style="list-style-type: none"> <li>• Polarità dell'impulso: positiva o negativa (regolabile)</li> <li>• Impedenza: <ul style="list-style-type: none"> <li>- Impulso positivo: 2 K a terra</li> <li>- Impulso negativo: 470 R a + alimentazione rivelatore</li> </ul> </li> <li>• Tensione a impulsi: da 6 V a 30 V</li> <li>• Durata dell'impulso: da 4 µs a 500 µs</li> <li>• Ciclo di lavoro: max. 50%</li> </ul>	<p><u>2 Uscite di sicurezza a impulso:</u></p> <ul style="list-style-type: none"> <li>• Polarità dell'impulso: negativa</li> <li>• Livello: <ul style="list-style-type: none"> <li>-Standby: impulso da V a terra</li> <li>-Rilevamento: alimentazione V</li> </ul> </li> <li>• Topologia: collettore aperto da 4,7 K a 3,3 V</li> <li>• Corrente massima di caduta : 25 mA con 1 K esterno a 24 V</li> </ul>
	<p><u>1 Isolamento galvanico del relè elettronico (senza polarità)</u></p> <ul style="list-style-type: none"> <li>• Corrente massima di contatto: 800 mA</li> <li>• Tensione massima di contatto: 42 V DC / 30 V AC</li> </ul>	



## 5. IMPOSTAZIONI DEI DIP SWITCH

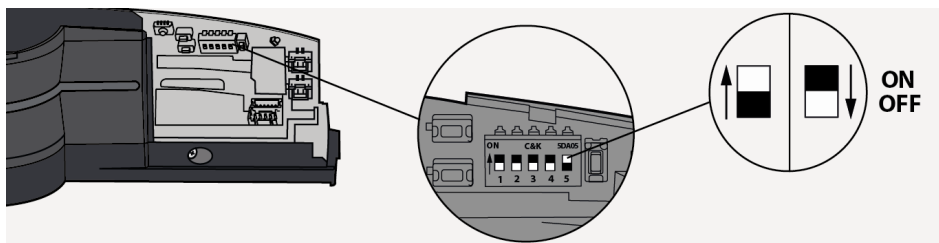

### DIP 1 : LATO DI MONTAGGIO

ON :	INTERNO
OFF :	ESTERNO*

### DIP 2 : USCITA DI SICUREZZA

ON :	USCITA RADAR => FREQUENZA + CORRENTE
OFF :	USCITA RADAR => NO*

Attivare il modo ON per utilizzare l'uscita radar in modalità frequenza o corrente per applicazioni con uscite di sicurezza (ou vie di fuga).

### DIP 3 : SICUREZZA LATERALE

ON :	SICUREZZA LATERALE SU 2 TENDE
OFF :	SICUREZZA LATERALE NON IMPOSTATE*

Impostare su ON per attivare entrambe le tende laser nel campo di sicurezza in apertura.

### DIP 4 : CALIBRAZIONE

ON :	CALIBRAZIONE MANUALE
OFF :	CALIBRAZIONE AUTOMATIC*

Passare a MANUALE per posizionare le tende laser e definire manualmente i limiti dell'area di sicurezza.

### DIP 5 : ESTREMITA DEL CABLAGGIO IN SERIE DEI CAVI BLUESPIN (ON\*/OFF)

Impostare su OFF se 2 cavi BLUESPIN sono collegati sullo stesso modulo ORASCAN.

\*Valori di fabbrica

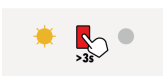

Dopo aver modificato un DIP-SWITCH, il LED lampeggia in arancione. Una pressione prolungata sul pulsante rosso conferma la nuova impostazione.

## MODALITÀ SERVICE (ASSISTENZA)

La modalità service disattiva la sicurezza per 15 minuti e può essere utile durante un'installazione, un apprendimento meccanico della porta o dei lavori di manutenzione.

Per accedere alla modalità service, premere il pulsante rosso per > 3 secondi. Quando il sensore è in modalità service, tutti i LED relativi alla sicurezza sono spenti.

Per uscire dalla modalità service, premere nuovamente il pulsante rosso per > 3 secondi.

La modalità service viene disattivata automaticamente quando si avvia un apprendimento.

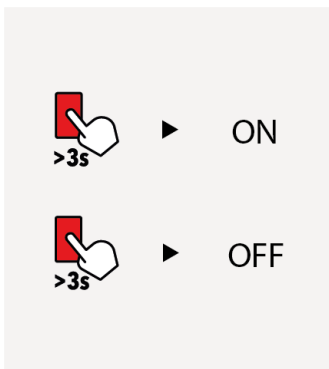

## 6. CAMPO DI APERTURA DEL RADAR

### ANGOLO

Inclinare l'antenna per posizionare il campo di apertura del radar.

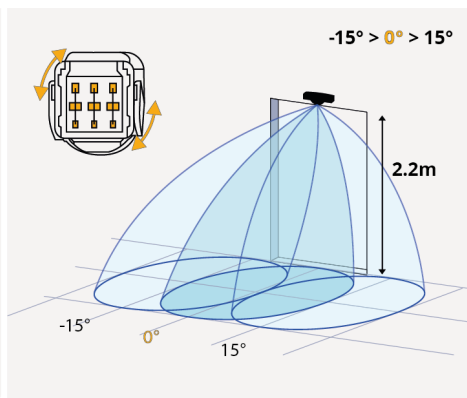
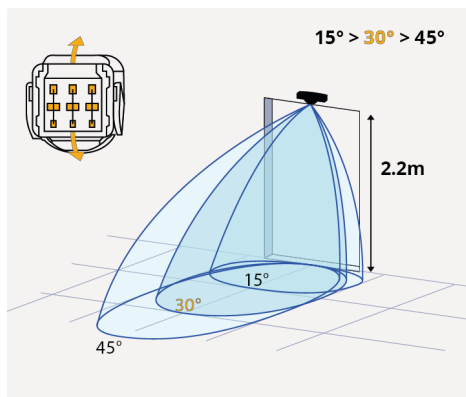

## DIMENSIONE DEL CAMPO

Utilizzare il pulsante bianco per aumentare la dimensione del campo e il pulsante nero per diminuire la dimensione del campo.

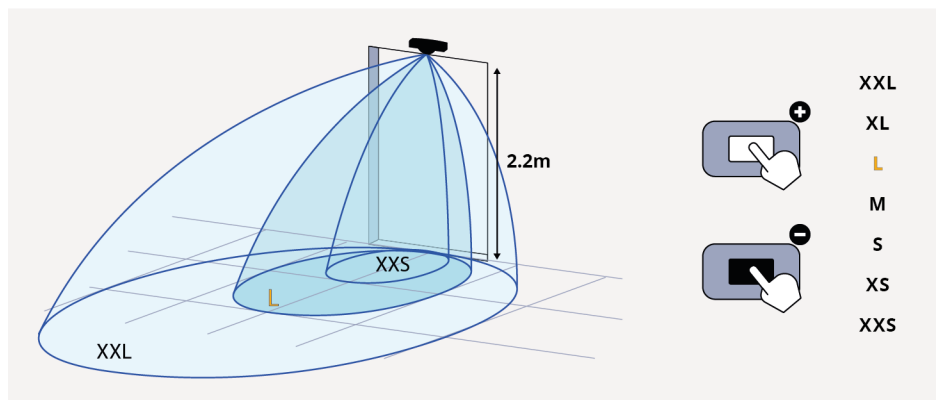

## FORMA

Campo largo: premere il pulsante nero per 3 secondi, quando il LED diventa viola, premere quello bianco.

Campo stretto: premere il pulsante nero per 3 secondi, quando il LED diventa viola, premere quello nero.

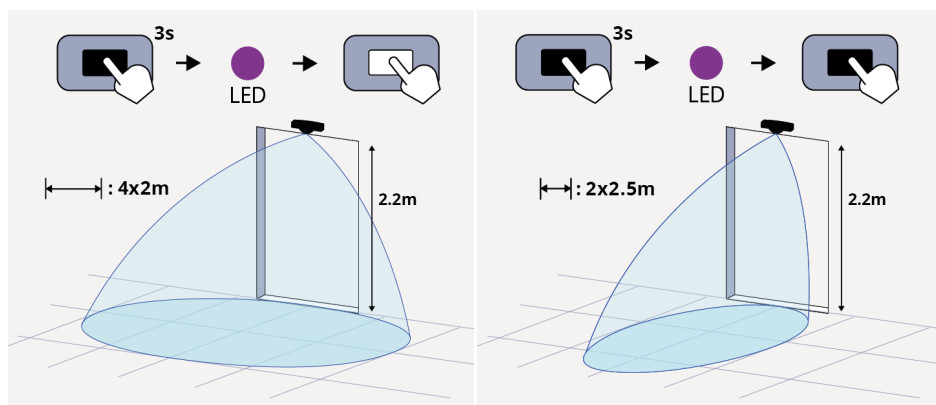

## 7. APPRENDIMENTO



### NOTA

- Assicurarsi che la porta funzioni in modalità estiva (apertura completa) durante l'apprendimento.
- Assicurarsi che nessuno si trovi nel campo di rilevazione durante l'apprendimento. Se le persone sono all'interno dell'area, il rilevatore non può lavorare come previsto.
- Se i pannelli mobili non hanno un profilato metallico, attivare il filtro "antiappannamento e vetro pieno" con l'applicazione mobile (scheda impostazioni di sicurezza) e coprire i bordi superiori e inferiori con un nastro di carta largo almeno 3 cm. Il nastro può essere rimosso una volta terminato l'apprendimento.

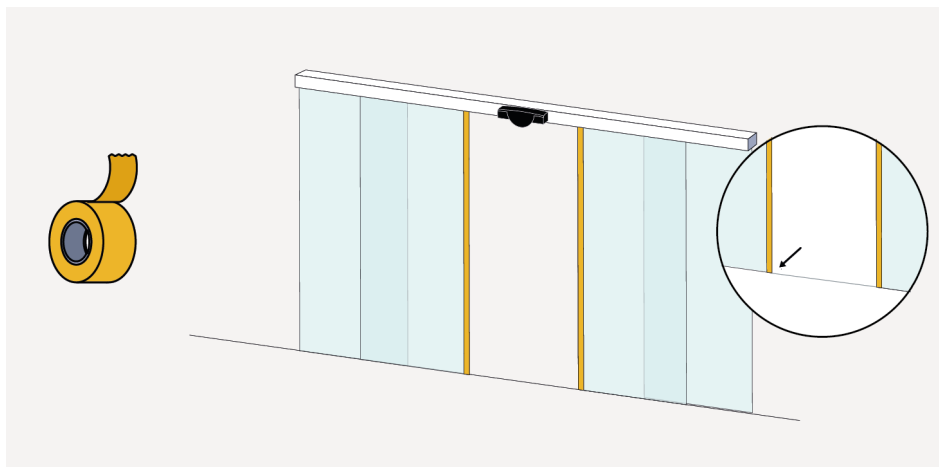

### APPRENDIMENTO AUTOMATICO

1. Assicurarsi che il DIP switch 4 sia posizionato su OFF e che la porta sia in modalità automatica. Se posizionato su ON, fare riferimento all'apprendimento manuale.
2. Dopo aver modificato un DIP-switch, il LED arancione lampeggia. Una pressione prolungata sul pulsante rosso conferma le impostazioni.



3. Premere il pulsante rosso quadrato e uscire dal campo delle tende laser. Il LED inizia a lampeggiare in rosso-verde. La porta si apre automaticamente. Si sente il motore che posiziona correttamente le tende.

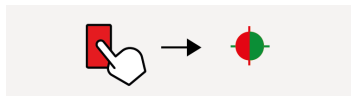

Il sensore analizza il suo ambiente, definisce le aree di sicurezza e esegue alcune aperture e chiusure della porta.



#### NOTA

Le tende sono posizionate da un motore passo-passo (o motore stepper). Il rumore del motore è normale.

4. Una volta che la porta è completamente chiusa e il LED è spento, l'apprendimento è completato. Verificare il corretto posizionamento del campo di sicurezza posizionando un oggetto all'interno dello stesso campo. Se necessario, adattare manualmente.

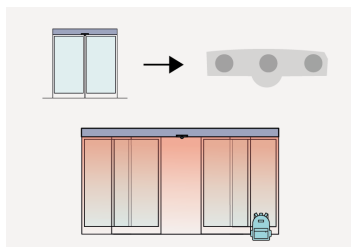

### APPRENDIMENTO MANUALE

È possibile regolare le tende laser e impostare manualmente la zona di rilevamento.

1. Assicurarsi che il DIP switch 4 sia su ON per attivare il Teach-In manuale. Se lo si posiziona su OFF, fare riferimento al Teach In automatico.

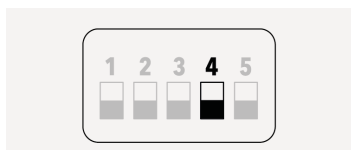

2. Dopo aver modificato un DIP-switch, il LED arancione lampeggia. Una pressione prolungata sul pulsante rosso conferma le impostazioni.



3. Premere due volte brevemente il pulsante rosso. Tutti i LED iniziano a lampeggiare in rosso. La porta si apre automaticamente.

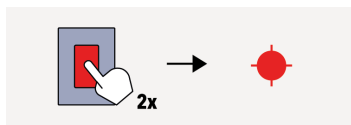

#### NOTA

È attiva solo la tenda centrale. Utilizzare lo Spotfinder per individuarla. Tutte le tende del secondo ORASCAN sono spente.

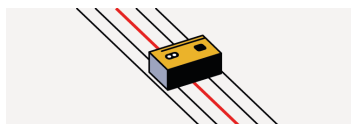

4. Premere il pulsante quadrato nero per spostare le tende laser verso il retro della porta.  
Premere il pulsante quadrato bianco per spostare le tende laser verso la zona davanti alla porta.

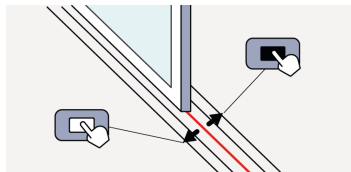

5. Premere il pulsante quadrato rosso. Il LED inizia a lampeggiare in rosso-verde. La porta si apre automaticamente.



6. Assicurarsi di essere fuori dal campo di rilevamento e osservare i seguenti comportamenti del LED. I LED rossi sinistro e destro del sensore indicano la posizione in cui è richiesto un movimento della mano. Il LED centrale principale indica quando passare la mano nel campo (colore verde) o attendere (colore rosso). Quando il LED centrale è verde, eseguire un movimento con il braccio dall'alto in basso nella posizione « A ». Il braccio dovrebbe trovarsi all'estremità sinistra dell'area del bordo di chiusura principale per limitare la zona di rilevamento. Il LED centrale lampeggerà in rosso durante il calcolo della larghezza. Ripetere l'operazione ai punti B, C e D (B e D sono richiesti solo se è attivata la sicurezza laterale in apertura).

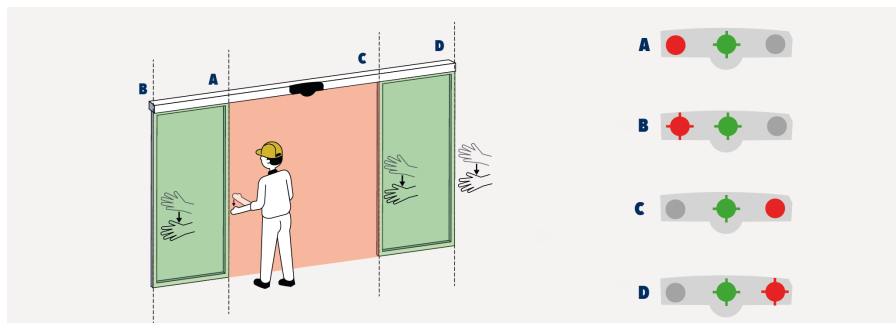

7. Una volta che la porta è completamente chiusa e il LED è spento, l'apprendimento è completato. Verificare il corretto posizionamento del campo di sicurezza posizionando un oggetto all'interno dello stesso campo. Se necessario, adattare manualmente.

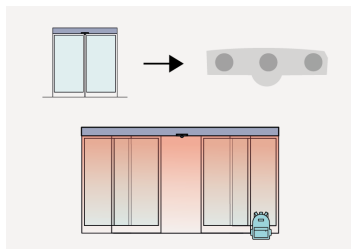

## 8. APPLICAZIONE MOBILE (FACOLTATIVA)

Scannerizzare il codice QR o aprire il seguente link per scaricare l'app.

<https://l.ead.me/belDmx>



All'accensione o dopo un ciclo di accensione, il Bluetooth® viene attivato per 30 minuti e il LED Bluetooth® lampeggia in bianco.



Aprire l'app mobile Orascan e connettersi al sensore. La password è indicata sul documento relativo al Bluetooth® contenuto nella confezione. Quando lo smartphone è in fase di accoppiamento con il sensore, il LED Bluetooth® lampeggia velocemente.









Una volta abbinato, il LED Bluetooth® diventa bianco fisso.





Il marchio e i loghi Bluetooth® sono marchi registrati di proprietà di Bluetooth SIG, Inc. e qualsiasi uso di tali marchi da parte di BEA sa è concesso in licenza. Altri marchi e nomi commerciali appartengono ai rispettivi proprietari.

## 9. RISOLUZIONE DEI PROBLEMI

LED	Stato	Spiegazione/Soluzione
	Il LED ARANCIONE è acceso fisso	<b>Il sensore riscontra un problema di memoria.</b> Sostituire il sensore .
	Il LED ARANCIONE lampeggia velocemente	<b>Impostazione del DIP-switch é in attesa di conferma.</b> Confermare l'impostazione del DIP-switch: premere a lungo il pulsante rosso.
	Il LED ARANCIONE lampeggia 1 volta	<b>Il sensore segnala un guasto interno.</b> Spegnere e riaccendere il dispositivo. Se il LED lampeggia nuovamente, sostituire il sensore.
	Il LED ARANCIONE lampeggia 2 volte	<b>L'alimentazione è oltre i limiti consentiti.</b> <ol style="list-style-type: none"> <li>1. Controllare l'alimentazione.</li> <li>2. Ridurre la lunghezza del cavo o cambiarlo.</li> </ol> <b>La temperatura interna è troppo alta.</b> Proteggere il sensore da qualsiasi fonte di calore (sole, aria calda...)
	Il LED ARANCIONE lampeggia 3 volte velocemente	<b>Errore di comunicazione interna.</b> Controllare il cablaggio dell'antenna radar.

LED	Stato	Spiegazione/Soluzione
 3	Il LED ARANCIONE lampeggia 3 volte	<p><b>Errore di comunicazione tra i moduli.</b></p> <ol style="list-style-type: none"> <li>1. Controllare che i DIP 1 di entrambi gli Orascan siano regolati su posizioni opposte.</li> <li>2. Controllare il corretto inserimento del cavo BLUESPIN tra due moduli.</li> <li>3. Premere il pulsante rosso per 3 secondi se un sensore (ad esempio Eagle Artek) è stato rimosso permanentemente dal bus BLUESPIN. (nota: non applicabile a entrambi i moduli di un kit ORASCAN)</li> </ol>
 4	Il LED ARANCIONE lampeggia 4 volte	<p><b>Il sensore non vede il suo sfondo.</b> Disattivare l'impostazione dello sfondo tramite l'app mobile (attenzione: non conforme a DIN 18650 o EN 16005).</p> <p><b>Qualcosa vicino al sensore maschera parte del campo di rilevamento.</b></p> <ol style="list-style-type: none"> <li>1. Assicurarsi che la finestra del laser non sia graffiata. Se lo è, sostituire il sensore.</li> <li>2. Rimuovere tutti gli elementi che coprono la finestra laser (insetti, ragnatele).</li> <li>3. Verificare se la finestra del laser è sporca e pulirla con aria compressa. Successivamente pulire accuratamente con un panno in microfibra umido e pulito, se necessario.</li> <li>4. Disattivare l'impostazione antimasking tramite l'app mobile (attenzione: non conformità alla norma DIN 18650 o EN 16005).</li> </ol> <div style="background-color: #f9c94d; padding: 10px; margin-top: 10px;">  <b>ATTENZIONE</b> La superficie della finestra laser è delicata. </div>
 5	Il LED ARANCIONE lampeggia 5 volte	<p><b>Errore di apprendimento.</b></p> <ol style="list-style-type: none"> <li>1. Verificare se tutti i requisiti di apprendimento sono soddisfatti (vedi Teach-in) e avviare un nuovo apprendimento.</li> <li>2. Attivare il DIP 4 e avviare un apprendimento manuale.</li> </ol>
 6	Il LED ARANCIONE lampeggia 6 volte	<p><b>Avvertimento relativo all'apprendimento.</b> Il posizionamento delle tende laser non è ottimale. Se ciò è corretto, convalidare l'apprendimento premendo a lungo il pulsante rosso.</p>
 7	Il LED ARANCIONE lampeggia 7 volte	<p><b>Il test interno del radar è disturbato.</b></p> <ol style="list-style-type: none"> <li>1. Avviare una calibrazione del radar (con la cover inserita) con l'app mobile.</li> <li>2. Se il LED arancione lampeggia di nuovo, aumentare le dimensioni del campo di apertura o alzare l'antenna in modo che Orascan rilevi almeno 1,5 m davanti alla porta. Ripartire dal passaggio 1.</li> <li>3. Se il LED lampeggia ancora in arancione o non è possibile impostare un campo di apertura sufficientemente ampio, sostituire il sensore.</li> </ol>



LED	Stato	Spiegazione/Soluzione
	Il LED rosso lampeggia	<p><b>Il sensore ha notato alcuni cambiamenti ambientali e ha realizzato una nuova immagine di riferimento.</b></p> <ol style="list-style-type: none"> <li>1. Sgombrare il campo e attendere che la porta si chiuda.</li> <li>2. Se la porta non si chiude, interrompere premendo il pulsante rosso.</li> <li>3. Avviare un nuovo apprendimento.</li> </ol>
	Il LED rosso si accende sporadicamente o permanentemente.	<p><b>Il sensore vibra.</b></p> <ol style="list-style-type: none"> <li>1. Controllare se il sensore è fissato saldamente.</li> <li>2. Controllare la posizione del cavo e della cover .</li> </ol>
		<p><b>Il sensore rileva la porta o il telaio della porta.</b> Avviare un nuovo apprendimento.</p>
		<p><b>Rilevamenti indesiderati (dovuti all'ambiente o alle condizioni esterne).</b></p> <ol style="list-style-type: none"> <li>1. Sgombrare il campo .</li> <li>2. Verificare se la finestra del laser è sporca e pulirla con aria compressa. Se necessario, pulirla con un panno in microfibra umido (superficie della finestra laser è delicata).</li> <li>3. Avviare un nuovo apprendimento .</li> <li>4. Aumentare il filtro della dimensione dell'oggetto .</li> </ol>
	Il LED blu si accende sporadicamente	<p><b>Il sensore è disturbato dalla pioggia e/o dalle foglie.</b> Aumentare il filtro di immunità radar.</p>
		<p><b>Rilevamenti indesiderati causati dal movimento della porta.</b></p> <ol style="list-style-type: none"> <li>1. Cambiare l'angolo del campo radar.</li> <li>2. Attivare il filtro della porta tramite l'app mobile.</li> </ol>
		<p><b>Il sensore vibra.</b></p> <ol style="list-style-type: none"> <li>1. Controllare se il sensore e la cover della porta sono fissati saldamente.</li> <li>2. Controllare la posizione del cavo e della cover.</li> </ol>
		<p><b>Il sensore rileva altri oggetti in movimento.</b></p> <ol style="list-style-type: none"> <li>1. Se possibile, rimuovere gli oggetti.</li> <li>2. Modificare la dimensione o l'angolo del campo radar.</li> </ol>
	Il LED rimane spento.	<p><b>Il sensore non è alimentato.</b></p> <ol style="list-style-type: none"> <li>1. Controllare il cablaggio</li> <li>2. Sostituire il cavo</li> <li>3. Sostituire il sensore</li> </ol>
		<p><b>Errore di test.</b></p> <ol style="list-style-type: none"> <li>1. Controllare la tensione delle uscite TEST.</li> <li>2. Premere il pulsante per almeno 3 secondi per uscire dalla modalità service .</li> </ol>



## 10. SPECIFICHE TECNICHE

<b>Tensione di alimentazione</b>	12 – 30 V CC +/-10% Le sorgenti elettriche esterne devono garantire un doppio isolamento dalla tensione principale.
<b>Consumo energetico massimo</b>	<5 W
<b>Altezza di montaggio</b>	Da 2 a 3,5 m
<b>Intervallo di temperatura</b>	da -25°C a +55°C; 0-95% di umidità relativa, senza condensa
<b>Vibrazioni</b>	<2G
<b>Grado di protezione</b>	IP54 (EN 60529)
<b>Materiale</b>	PC/ASA
<b>Livello di pressione sonora di emissione ponderato</b>	< 70 dB (A)

<b>Modalità di rilevamento</b>	Movimento	Presenza
<b>Tecnologia</b>	<p>Radar doppler a microonde</p> <ul style="list-style-type: none"> <li>• Frequenza del trasmettitore: 24.150 GHz</li> <li>• Potenza irradiata dal trasmettitore: &lt; 20dBm EIRP</li> <li>• Densità di potenza del trasmettitore: &lt; 5 mW/cm<sup>2</sup></li> <li>• Velocità minima di rilevamento: 5 cm/s</li> </ul>	<p>Laser Scanner, misurazione del tempo di volo</p> <ul style="list-style-type: none"> <li>• Portata max. di rilevamento: 4,6 m (diagonale) con riflettività ≥ 2%</li> <li>• Campo visivo: 180°</li> <li>• Risoluzione angolare: 0,72°</li> <li>• Dimensione min. dell'oggetto: 5 cm a 4 m</li> <li>• Caratteristiche ottiche (IEC 60825-1): LASER IR: lunghezza d'onda 905nm; potenza in uscita &lt; 0,1 mW; Classe 1</li> <li>• Tempo di risposta: tip. &lt; 180 ms (massimo 680 ms)</li> <li>• Angolo di inclinazione: da 0° a -7°</li> <li>• Corpo di prova: 700 mm × 300 mm × 200 mm (corpo di prova CA secondo EN 16005 e DIN 18650)</li> </ul>
<b>Standard di sicurezza</b>	<p>EN ISO 13849-1 PL «d» CAT. 2 EN 16005 (uscite di emergenza) DIN 18650-1 (uscite di emergenza) AutSchR (applicabile solo per l'uscita radar in modalità frequenza e uscita sorgente di corrente)</p>	<p>EN ISO 13849-1 PL «d» CAT. 2 EN 16005 (dispositivi di protezione) DIN 18650-1 (dispositivi di protezione) EN12978</p>
<b>Bluetooth®</b>	Banda operativa: 2402 MHz – 2480 MHz Potenza massima trasmessa: 12 dBm	

Le specifiche sono soggette a modifiche senza preavviso. Tutti i valori sono stati misurati in condizioni reali e ad una temperatura di 25°C

## Conformità

<p>BEA dichiara che questo prodotto è conforme alla legislazione europea 2006/42/CE (Macchine), 2014/53/UE (RED) e 2011/65/UE (RoHS).</p> <p>La dichiarazione di conformità completa è disponibile sul nostro sito web.</p>	
<p>Certificato di esame di tipo CE emesso da TÜV NORD CERT: 44 205 13089646</p>	
<p>Questo prodotto deve essere smaltito separatamente dai rifiuti urbani non differenziati.</p>	



WWW.BEASENSORS.COM

BEA SA | LIEGE Science Park | ALLÉE DES NOISETIERS 5 - 4031 ANGLEUR [BELGIUM] | T +32 4 361 65 65 | F +32 4 361 28 58 | info-eu@beasensors.com | WWW.BEASENSORS.COM



A **Halma** company

Prodotto da: BEA SA - LIEGE Science Park - Allée des Noisetiers 5 - 4031 Angleur - Belgio - T +32 4 3616565 - F +32 4 3612858 - info-eu@beasensors.com - www.beasensors.com

CONSERVARE PER ULTERIORI UTILIZZI - PROGETTATO PER LA STAMPA A COLORI