

# ORASCAN P

Openings en veiligheidssensor voor automatische schuifdeuren (overeenkomstig EN 16005 | DIN 18650 inclusief nooduitgangen).

Gebruikershandleiding voor softwareversie 0100 en hoger

## BEOOGD GEBRUIK

De Orascan is een openings- en veiligheidssensor voor schuifdeuren die gebruik maakt van een dubbele technologie: een Artek® radartechnologie voor slim openen en een time-of-flight lasertechnologie voor een volledige 180° veiligheidsdekking van de deurdrempel, inclusief zijschermbeveiliging. Hiervoor dient aan beide zijden van de deur een module te worden geïnstalleerd.

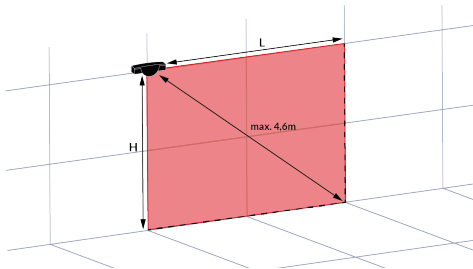
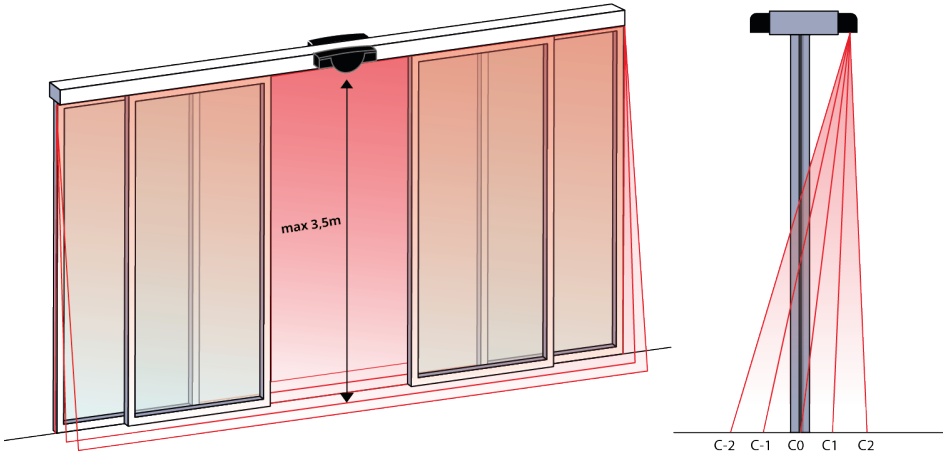

| H    | L         |
|------|-----------|
| 2m   | max. 4,0m |
| 2,5m | max. 3,8m |
| 3m   | max. 3,5m |
| 3,5m | max. 3,0m |



- De sensor mag niet voor andere doeleinden worden gebruikt dan waarvoor deze is bedoeld.
- De fabrikant van het deursysteem waarin de sensor is verwerkt, is ervoor verantwoordelijk dat het systeem voldoet aan de toepasselijke nationale en internationale regelgeving en veiligheidsnormen.
- De installateur moet de instructies in deze handleiding lezen, begrijpen en opvolgen. Onjuiste installatie kan resulteren in een onjuiste werking van de sensor.
- De fabrikant van de sensor kan niet aansprakelijk worden gesteld voor letsel of schade als gevolg van onjuist gebruik, installatie of onjuiste afstelling van de sensor.

# 1. TIPS





## INSTALLATIETIPS

|   |   |   |   |
|---|---|---|---|
|  |  |    |  |
| Vermijd trillingen.   | Bedek het laservenster niet.  | Vermijd bewegende objecten en lichtbronnen in het detectieveld.   | Voorkom de aanwezigheid van rook in het detectieveld                              |
|  |  |    |   |
| Vermijd condensatie.  | Vermijd blootstelling aan plotselinge en extreme temperatuurschommelingen.        | Zorg ervoor dat de sensor permanent van stroom wordt voorzien in een omgeving waarin de temperatuur onder de -10°C kan dalen. |   |

## VEILIGHEIDSTIPS

|   |   |   |  |
|---|---|---|--|
|  |    |  |  |
| De deurbesturing en het deurafdekprofiel moeten correct geaard zijn.              | Alleen opgeleid en gekwalificeerd personeel mag de sensor installeren en instellen. | Test altijd de goede werking van de installatie voordat u de ruimte verlaat.      |  |

## ONDERHOUDTIPS

|  |   |   |   |
|--|---|---|---|
|                               |                  |  |                              |
| Reinig het laservenster met perslucht. Indien nodig, reinigen met een zachte, schone en vochtige microvezeldoek. | Gebruik geen droge of vuile handdoeken of agressieve producten om het laservenster schoon te maken. | Vermijd directe blootstelling aan hogedrukreiniging.                                | De garantie is ongeldig als niet-geautoriseerde reparaties worden uitgevoerd door niet-geautoriseerd personeel. |

## 2. BESCHRIJVING

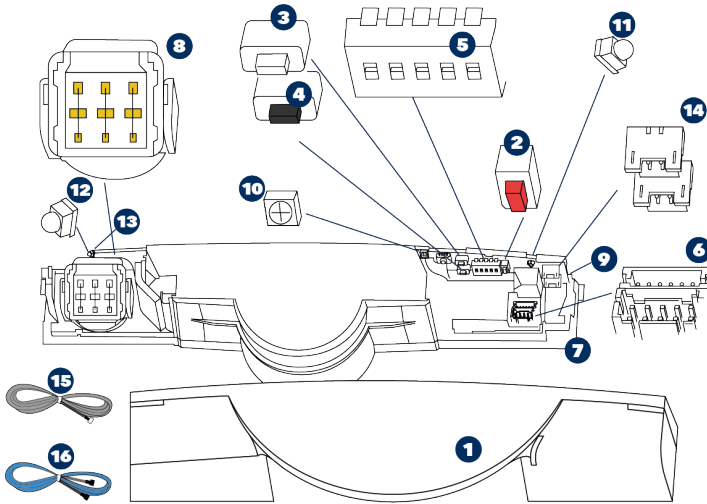

- |          |                     |           |  |           |                      |
|----------|---------------------|-----------|--|-----------|----------------------|
| <b>1</b> | Cover               | <b>7</b>  | Montagebasis                           | <b>13</b> | Bluetooth®-LED (wit) |
| <b>2</b> | Rode drukknop       | <b>8</b>  | Radar-antenne                          | <b>14</b> | BLUESPIN connectoren |
| <b>3</b> | Witte drukknop (+)  | <b>9</b>  | BLUESPIN LED (wit)                     | <b>15</b> | Stroomkabel          |
| <b>4</b> | Zwarte drukknop (-) | <b>10</b> | Hoofd-LED (meerkleurig)                | <b>16</b> | BLUESPIN kabel       |
| <b>5</b> | DIP-schakelaar      | <b>11</b> | Zijkantbeveiliging: rechterkant (rood) |           |                      |
| <b>6</b> | Connectoren         | <b>12</b> | Zijkantbeveiliging: linkerkant (rood)  |           |                      |

### LED-SIGNALLEN

- |                                     |                        |                                       |                         |
|-------------------------------------|------------------------|---------------------------------------|-------------------------|
| <span style="color: red;">●</span>  | Veiligheid             | <span style="color: red;">●</span>    | LED knippert            |
| <span style="color: blue;">●</span> | Opening                | <span style="color: red;">●</span>    | LED knippert langzaam   |
| ○                                   | Bluetooth® of BLUESPIN | <span style="color: red;">●</span>    | LED knippert snel       |
| ●                                   | LED is uit             | <span style="color: yellow;">●</span> | LED knippert x keer     |
|                                     |                        | <span style="color: red;">●</span>    | LED knippert rood-groen |

### 3. MONTAGE OP DEUR



#### OPMERKING

De ORASCAN dient verbonden te worden met een tweede ORASCAN module via de BLUESPIN kabel.

ORASCANS kunnen ook aangesloten worden op de deuraandrijving met de bestaande IXIO kabels.  
Voor meer informatie hieromtrent:

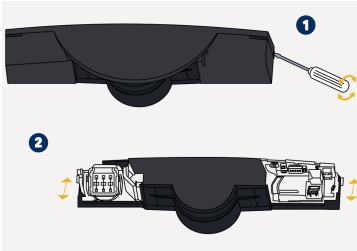

1. Verwijder de cover. Steek de schroevendraaier in de linker- of rechteruitsparing van de sensor en draai eraan.
2. Schuif de basis van de sensormodule.

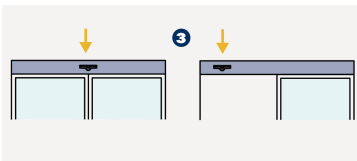

3. Op een dubbele schuifdeur plaats je de sensor in het midden van de deur. Op een enkele schuifdeur plaats je de sensor zo dicht mogelijk bij de hoofdsluitrand.

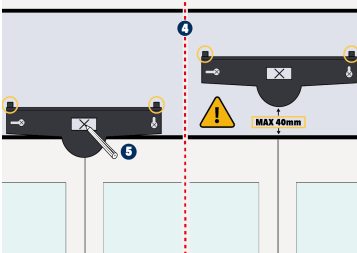

4. Plaats de basis op het deurkozijn. **Plaats de sensor zo laag mogelijk** Zorg ervoor dat deze binnen 40 mm van de onderkant van de deuraandrijving blijft. Positioneringshulpmiddelen helpen voorkomen dat u hem te hoog bevestigt.
5. Markeer met een potlood de positie van de gaten die in de aandrijvingskap of in de muur moeten worden geboord. U kunt ook het binnenoppervlak van de basis gebruiken om de schroeven vast te zetten.

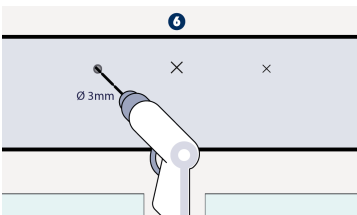

6. Verwijder de basis en boor de gemarkeerde gaten voor.

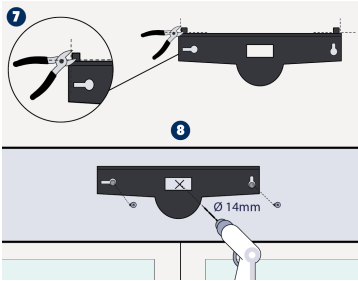

7. Verwijder de positioneringshulpmiddelen van de basis.
8. Bevestig de 2 schroeven met een Torx schroevendraaier. Zorg ervoor dat de montagebasis stevig bevestigd is! Boor doorheen de montageplaten en de deur met een 14mm boor om de voedingskabel en BLUESPIN kabel te kunnen aansluiten. Verzacht de randen van de boorgaten met een vel schuurpapier.

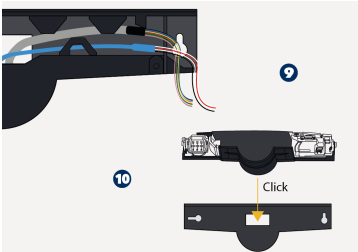

9. Neem alle kabels en haal ze door de opening. Plaats de kabel in de inkeping van de basis en zorg ervoor dat deze stevig vastzit.
10. Schuif de sensormodule op de basis.

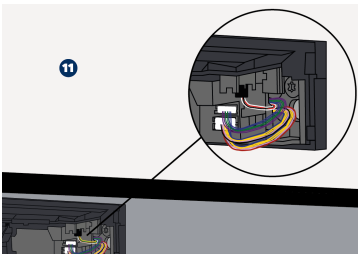

11. Sluit de stekkers aan op de connectoren. De sensor die op de deuraandrijving is aangesloten, zal de hoofdmodule zijn.

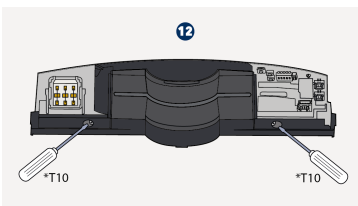

12. Vergrendel de sensor en zorg ervoor dat de sensor stevig is gemonteerd.

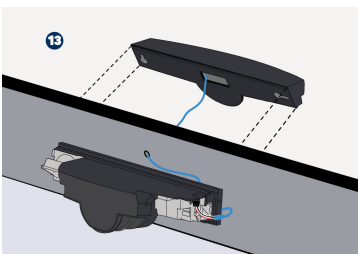



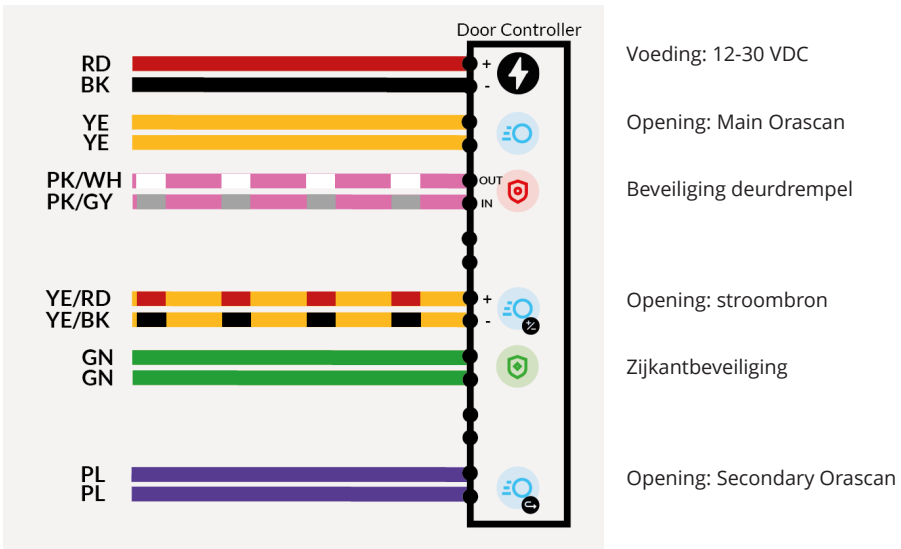
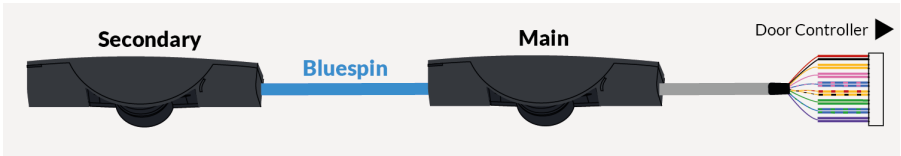
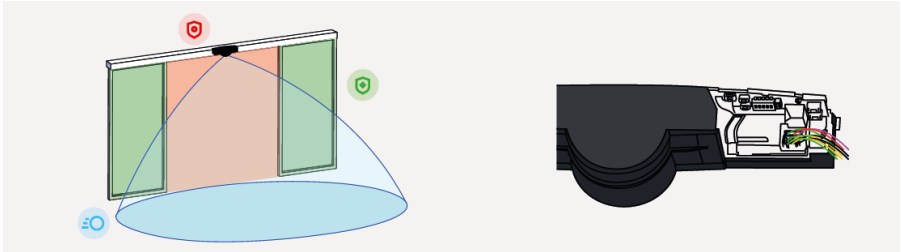

13. Installeer de tweede module door dezelfde stappen te volgen en sluit deze aan op de BLUESPIN kabel.

# 4. BEDRADING



**LET OP**  
 Externe stroombronnen moeten zorgen voor dubbele isolatie van de primaire spanningen.

|  |  |  |
|--|--|--|
|   | <p><u>1 Galvanisch gescheiden elektronisch relais (polariteitsvrij)</u></p> <ul style="list-style-type: none"> <li>• Max. uitgangsstroom: 100 mA</li> <li>• Max. uitschakelvermogen: 42V DC / 30V AC</li> <li>• In schakelmodus: NO/NC</li> <li>• In frequentiemodus: gepulseerd signaal zonder detectie (f = 100 Hz)</li> <li>• In omgekeerde frequentiemodus: gepulseerd signaal in detectie (f = 2,5 Hz)</li> </ul>           |  |
|   | <p><u>1 Galvanisch gescheiden stroombron</u></p> <ul style="list-style-type: none"> <li>• Geen detectie: stroombron AAN</li> <li>• Nullastspanning: 6,5 V</li> <li>• Uitgangsspanning beschikbaar bij 10 mA: 3 V min.</li> <li>• Typische belasting: maximaal 3 optocouplers in serie</li> <li>• Detectie: stroombron UIT</li> <li>• Restspanning bij open circuit &lt; 500 mV</li> </ul>  |  |
| <br> | <p><u>2 Veiligheidspulsingangen:</u></p> <ul style="list-style-type: none"> <li>• Polspolariteit: positief of negatief (instelbaar)</li> <li>• Wisselstroomweerstand: <ul style="list-style-type: none"> <li>- Positieve puls: 2 K tot massa</li> <li>- Negatieve puls: 470 R tot aan de +</li> </ul> </li> <li>• Pulsspanning: 6 V tot 30 V</li> <li>• Pulsduur: 4 µs tot 500 µs</li> <li>• Tijdsrendement: max. 50%</li> </ul> | <p><u>2 Veiligheidspulsuitgang:</u></p> <ul style="list-style-type: none"> <li>• Polspolariteit: negatief</li> <li>• Niveaus: <ul style="list-style-type: none"> <li>Geen detectie: puls tussen + van de voeding en 0 V</li> <li>Detectie: + van de voeding</li> </ul> </li> <li>• Topologie: open collector met 4,7 K tot 3,3 V</li> <li>• Max. uitgangsstroom: 25 mA met externe 1 K tot 24 V</li> </ul> |
|   | <p><u>1 Galvanisch gescheiden elektronisch relais (polariteitsvrij)</u></p> <ul style="list-style-type: none"> <li>• Max. uitgangsstroom: 800 mA</li> <li>• Max. uitschakelvermogen: 42V DC / 30V AC</li> </ul>  |  |



## 5. DIP-SWITCH INSTELLINGEN

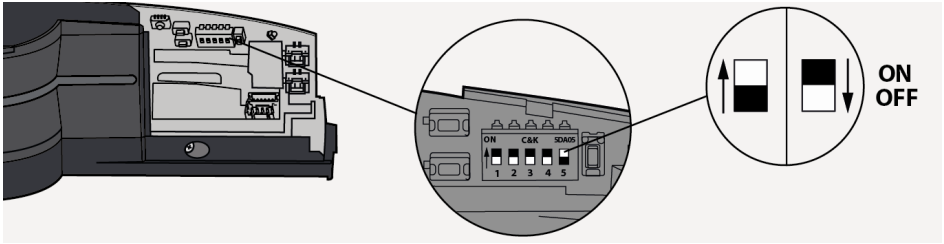

| DIP 1 : MONTAGEKANT |         |
|---------------------|---------|
| ON :                | BINNEN  |
| OFF :               | BUITEN* |

| DIP 2 : VLUCHTDEUR   |  |
|--|--|
| ON :   | RADAR OUTPUT > FREQUENTIE + STROOMBRON |
| OFF :  | RADAR OUTPUT > NEE*                    |
| Schakel over naar VLUCHTDEUR om de radaruitgang in frequentie- of stroombronmodus te gebruiken voor een nooduitgangtoepassing. |  |

| DIP 3 : ZIJKANTBEVEILIGING  |  |
|---|--|
| ON :  | ZIJKANTBEVEILIGING : 2 LASERGORDIJNEN ACTIEF |
| OFF :   | NEE ZIJKANTBEVEILIGING*                      |
| Schakel naar ON om beide lasergordijnen in het veiligheids-bij-openingsveld te activeren. |  |

| DIP 4 : TEACH-IN MODUS  |                        |
|---|------------------------|
| ON :  | HANDMATIGE TEACH-IN    |
| OFF :   | AUTOMATISCHE TEACH-IN* |
| Schakel over naar HANDMATIG om de lasergordijnen te positioneren en de grenzen van het veiligheidsgebied handmatig te definiëren. |                        |

| DIP 5 : BLUESPIN CHAIN END (ON*/ OFF)   |  |
|---|--|
| Verander naar OFF wanneer twee BLEUSPIN kabels verbonden zijn op een ORASCAN module . |  |

\*Factory Values

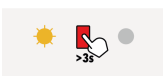

Na het aanpassen van een DIP-switch knippert de oranje LED. Houd de rode drukknop enkele seconden ingedrukt om de instellingen te bevestigen.

## SERVICE MODUS

De servicemodus deactiveert de veiligheidsdetectie gedurende 15 minuten en kan handig zijn tijdens het installeren, mechanisch inleren van de deur of onderhoudswerkzaamheden.

Om naar de servicemodus te gaan, drukt u > 3 seconden op de rode drukknop. Wanneer de sensor zich in de servicemodus bevindt, zijn alle veiligheidsgerelateerde LED's UIT

Om de servicemodus te verlaten, drukt u nogmaals > 3 seconden op de rode drukknop.

Bij het starten van een inleermodus wordt de servicemodus automatisch gedeactiveerd.

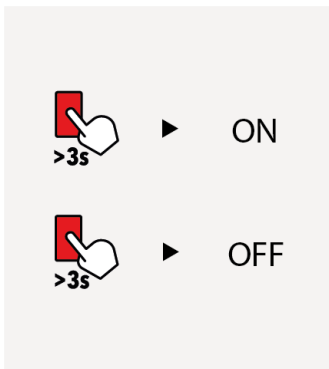

## 6. RADAR-OPENING-IMPULSVELD

### HOEK

Kantel de antenne om het radaropeningsveld te positioneren .

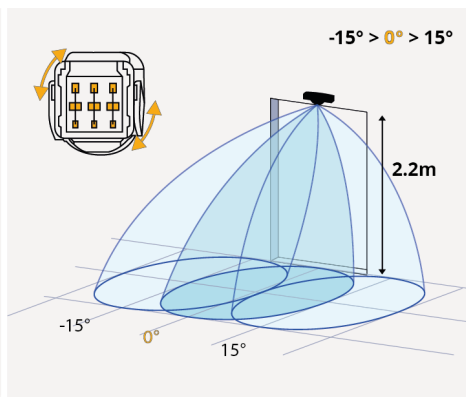
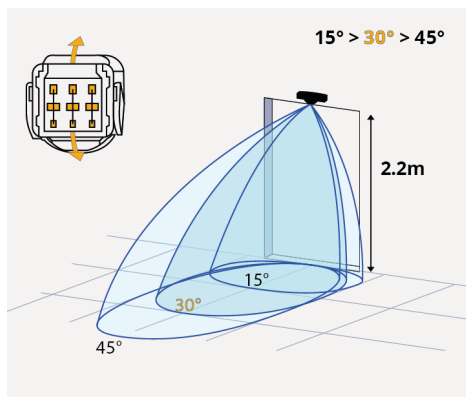

### VELDGROOTTE

Gebruik de witte knop om de veldgrootte te vergroten en de zwarte knop om de veldgrootte te verkleinen.

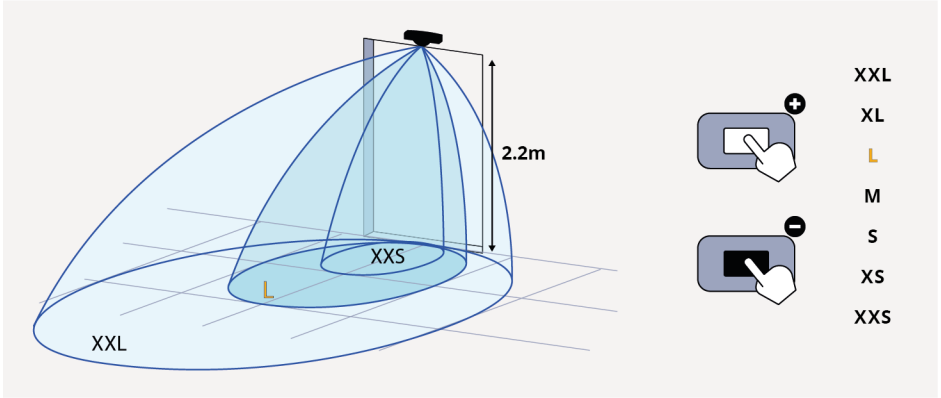

### VORM

Brede modus: druk op de zwarte knop 3s, wanneer de LED paars wordt, druk op de witte knop.

Smalle modus: druk op de zwarte knop 3s, wanneer de LED paars wordt, druk op de zwarte knop.

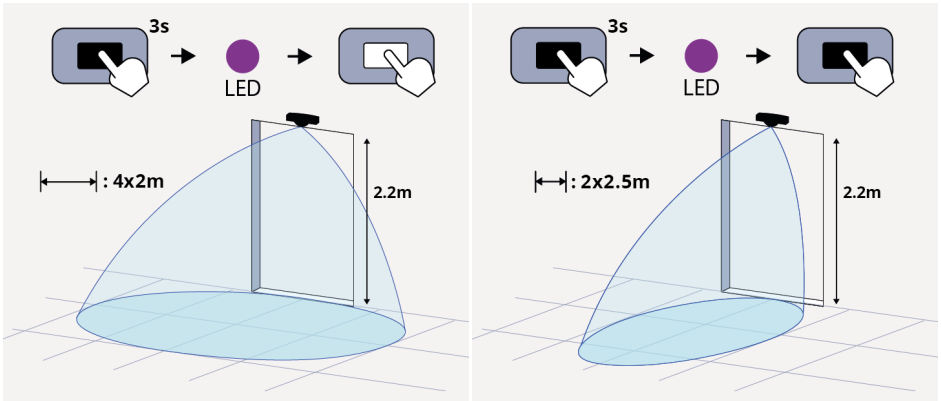

## 7. TEACH-IN



### OPMERKING

Zorg dat de deur in zomermodus is tijdens het inleren (volledige opening).

Zorg ervoor dat iedereen zich tijdens het inleerproces ver buiten het detectieveld bevindt. Alser zich mensen binnen het detectieveld bevinden, werkt de sensor mogelijk niet zoals verwacht.

Als de bewegende deurvleugels geen metalen kader hebben, activeer dan de 'mist en volgglas filter' via de mobiele app (veiligheidsinstellingen). Bedek de randen met een brede papieren tape (misstens 3cm breed). Wanneer het inleren voltooid is, kan je de tape verwijderen.

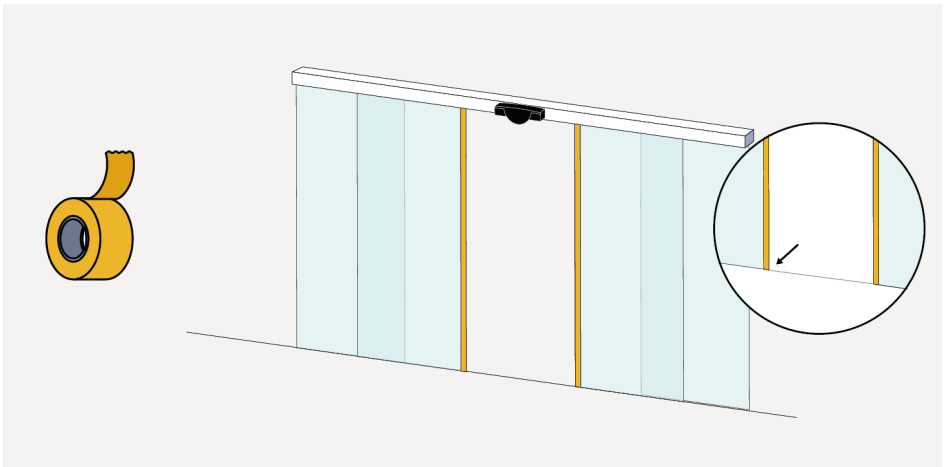

### AUTOMATISCH INLEREN

1. Zorg ervoor dat DIP-schakelaar 4 op OFF staat en dat de deur in de automatische modus staat. Als u DIP 4 op ON zet, raadpleeg dan het hoofdstuk Handmatig inleren .
2. Na het aanpassen van een DIP-switch knippert de oranje LED. Houd de rode drukknop enkele seconden ingedrukt om de instellingen te bevestigen.



3. Het enige wat u hoeft te doen is op de rode vierkante knop te drukken. De LED begint rood-groen te knipperen. De deur gaat automatisch open. Je hoort de motor de lasergordijnen correct positioneren.

De sensor leert zijn omgeving in kennen, definieert de veiligheidsgebieden en opent en sluit vervolgens enkele malen de deur.

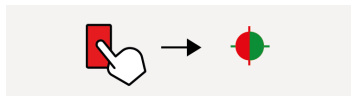

### OPMERKING

De lasergordijnen worden gepositioneerd door een stappenmotor. Motorgeluid is normaal.

4. Zodra de deur volledig gesloten is en de LEDs niet meer branden, is het inleren voltooid. Controleer de positie van de veiligheidsvelden. Pas ze indien nodig handmatig aan.

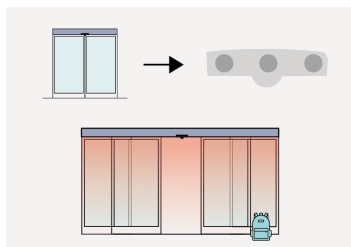

## HANDMATIG INLEREN

U kunt de lasergordijnen aanpassen en de detectiezone handmatig instellen.

1. Zorg ervoor dat DIP-schakelaar 4 op ON staat om de handmatige Teach-In te activeren. Als u de DIP-schakelaar op OFF zet, raadpleeg dan Automatisch inleren.

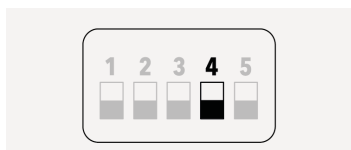

2. Na het wijzigen van een DIP-switch knippert de oranje LED. Houd de rode driehoekige knop enkele seconden ingedrukt om de instellingen te bevestigen.



3. Druk tweemaal kort op de rode knop. Alle LED's beginnen rood te knipperen. Deur gaat automatisch open.

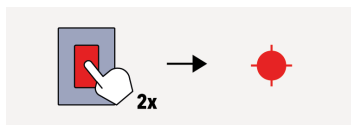

### OPMERKING

Enkel het centrale lasergordijn is actief. Gebruik de spotfinder om deze te localiseren. Alle lasergordijnen van de tweede ORASCAN zijn uitgeschakeld.

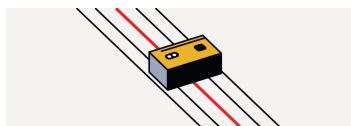

4. Druk op de zwarte vierkante knop om de lasergordijnen naar de achterkant van de deur te bewegen.

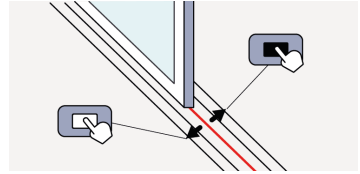

- Druk op de witte vierkante knop om de lasergordijnen naar de voorkant van de deur te bewegen.

5. Druk op de rode vierkante knop. De LED begint rood-groen te knipperen. De deur gaat automatisch open.

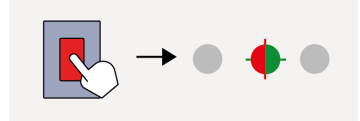

6. Zorg ervoor dat u zich buiten het detectieveld bevindt en let op het knipperen van de LED's, zoals hieronder weergegeven. De linkse en rechtse rode LED's op de sensor geven de positie aan waar een handbeweging wordt gevraagd. De centrale LED geeft aan wanneer de hand door het veld moet gaan (groene kleur) of moet wachten (rode kleur). Als de centrale LED groen is, maak dan een op- en neerwaartse beweging met uw arm, op positie "A". Uw arm moet zich aan het linkerruimte van het hoofdsluitrandgebied bevinden om de detectiezone te bepalen. De centrale LED knippert rood tijdens het berekenen van de breedte. Herhaal het proces op de punten B, C en D (B en D worden alleen gevraagd als de zijkantbeveiliging is geactiveerd).

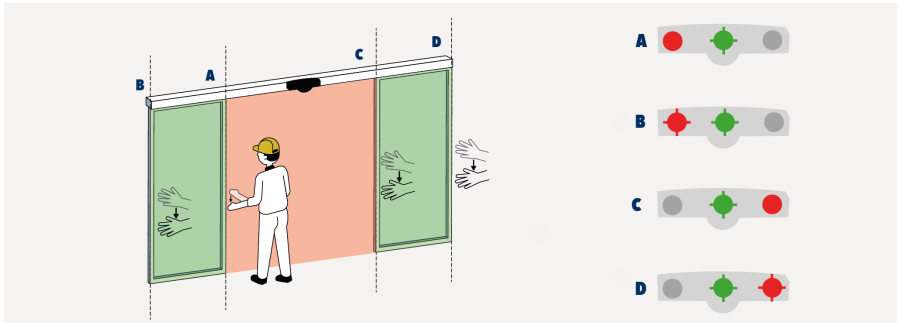

7. Zodra de deur volledig gesloten is en de LED uit is, is het inleren voltooid. Controleer of de veiligheidsvelden overeenkomen met de afmetingen van de deur. Pas ze indien nodig handmatig aan.

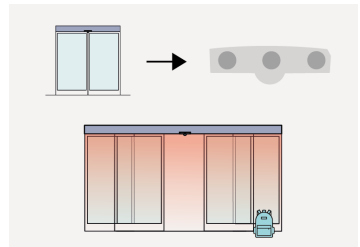

## 8. MOBIELE APP (OPTIONEEL)

Scan de QR code of open de volgende link om de app te downloaden .

<https://l.ead.me/belDmx>



Bij het inschakelen of na een stroomcyclus wordt Bluetooth® gedurende 30 minuten geactiveerd en knippert de Bluetooth®-LED wit.



Open de Orascan app en maak verbinding met de sensor. Het wachtwoord staat vermeld op de Bluetooth® instructienota in de verpakking. Wanneer de smartphone aan het verbinden is met de sensor, knippert de Bluetooth®-LED snel.









Eenmaal gekoppeld, brandt de Bluetooth® LED continu.





Het Bluetooth® merk en logo zijn geregistreerde handelsmerken en eigendom van Bluetooth SIG, Inc. Het gebruik van zulke merken door BEA sa is onder licentie. Andere handelsmerken en handelsnamen behoren toe aan hun respectieve eigenaren.

## 9. TROUBLESHOOTING

| LED | Toestand                       | Uitleg / Oplossing  |
|-----|--------------------------------|---|
|     | De ORANJE LED brandt permanent | <b>De sensor ondervindt een geheugenprobleem.</b><br>Vervang sensor .   |
|     | De ORANJE LED knippert snel    | <b>DIP-schakelaarinstelling wacht op bevestiging.</b><br>Bevestig de stand van de DIP-switch: houd de rode drukknop lang ingedrukt.   |
|     | De ORANJE LED knippert 1 x     | <b>De sensor signaleert een interne fout.</b><br>Schakel het apparaat UIT en AAN. Indien de LED opnieuw knippert, sensor vervangen.   |
|     | De ORANJE LED knippert 2 x     | <b>De stroomvoorziening is ontoereikend.</b><br><br>1. Controleer de voeding.<br>2. Verkort de kablengte of vervang de kabel.<br><br><b>De interne temperatuur is te hoog.</b><br>Bescherm de sensor tegen elke warmtebron (zon, hete lucht...) |
|     | De ORANJE LED knippert 3x snel | <b>Interne communicatiefout.</b><br>Controleer de bedrading van de radarantenne.  |

| LED   | Toestand                   | Uitleg / Oplossing  |
|---|----------------------------|---|
|  3   | De ORANJE LED knippert 3x  | <p><b>Communicatiefout tussen modules.</b></p> <ol style="list-style-type: none"> <li>Controleer of DIP1 van beide Orascan op verschillende montagezijden ingesteld zijn .</li> <li>Controleer of de BLUESPIN kabel correct aangesloten is .</li> <li>Druk gedurende 3 seconden op de rode drukknop als een sensor (bijv. Eagle Artek) permanent van de BLUESPIN-bus is verwijderd. (let op: niet van toepassing op beide modules van een ORASCAN-kit)</li> </ol>   |
|  4   | De ORANJE LED knippert 4 x | <p><b>De sensor ziet zijn achtergrond niet.</b><br/>Schakel de achtergrond uit via de mobiele app (let op: niet conform DIN 18650 en EN 16005).</p> <p><b>Iets dichtbij de sensor maskeert een deel van het detectieveld.</b></p> <ol style="list-style-type: none"> <li>Zorg ervoor dat het laservenster niet bekrast raakt. Als dit het geval is, vervang dan de sensor.</li> <li>Verwijder alle maskeerelementen (insecten, spinnenweb).</li> <li>Controleer of het laservenster vuil is en reinig met perslucht met perslucht. Veeg het vervolgens indien nodig voorzichtig af met een vochtige en schone microvezeldoek.</li> <li>Schakel de antimasking-instelling uit via de mobiele app (let op: niet conform met DIN 18650 en EN 16005).</li> </ol> <div style="background-color: #f0e68c; padding: 10px; margin-top: 10px;"> <p> <b>LET OP</b><br/>Het oppervlak van het laservenster is gevoelig .</p> </div> |
|  5   | De ORANJE LED knippert 5 x | <p><b>Teach-in-fout.</b></p> <ol style="list-style-type: none"> <li>Controleer of aan alle inleerverwaarden is voldaan (zie Teach-in) en start een nieuwe inleermodus.</li> <li>Schakel DIP 4 ON en start een handmatige inleerprocedure.</li> </ol>  |
|  6  | De ORANJE LED knippert 6 x | <p><b>Waarschuwing bij inleren.</b><br/>Positionering van de lasergordijnen is niet optimaal. Als dit acceptabel is, valideert u de inleerprocedure door lang op de rode knop te drukken.</p>   |
|  7 | De ORANJE LED knippert 7 x | <p><b>De interne test van de radar is verstoord.</b></p> <ol style="list-style-type: none"> <li>Start een radarkalibratie (met de cover op de sensor) via de mobiele app.</li> <li>Als de oranje LED opnieuw knippert, vergroot u het openingsveld of verhoogt u de antenne zodat de Orascan minimaal 1,5 meter voor de deur detecteert. Begin opnieuw vanaf stap 1.</li> <li>Als de LED nog steeds oranje knippert of u geen voldoende groot openingsveld kunt instellen, vervang dan de sensor.</li> </ol>  |



| LED   | Toestand                                 | Uitleg / Oplossing   |
|---|--|--|
|    | Rode LED knippert                        | <p><b>De sensor heeft enkele veranderingen in de omgeving opgemerkt en heeft een nieuw referentiebeeld gelanceerd.</b></p> <ol style="list-style-type: none"> <li>1. Maak het veld leeg en wacht tot de deur sluit.</li> <li>2. Als de deur niet sluit, kan u deze actie afbreken door op de rode knop te drukken.</li> <li>3. Start een nieuwe inleermethode.</li> </ol>  |
|    | Rode LED brandt sporadisch of permanent. | <p><b>De sensor trilt.</b></p> <ol style="list-style-type: none"> <li>1. Controleer of de sensor stevig vastzit.</li> <li>2. Controleer de positie van de kabel en de cover.</li> </ol> <p><b>De sensor ziet de deur of het deurkozijn.</b><br/>Start een nieuwe inleermethode.</p> <p><b>Ongewenste detecties (door omgeving of externe factoren).</b></p> <ol style="list-style-type: none"> <li>1. Zorg dat het veld leeg is .</li> <li>2. Controleer of het laservenster vuil is en maak het schoon met perslucht. Veeg het vervolgens indien nodig voorzichtig af met een vochtige en schone microvezeldoek (let op: het oppervlak van het laservenster is gevoelig).</li> <li>3. Start een nieuwe inleermethode .</li> <li>4. Vergroot de filter voor objectgrootte .</li> </ol> |
|    | Blaauwe LED brandt sporadisch            | <p><b>De sensor wordt gestoord door regen en/of bladeren.</b><br/>Verhoog de radarimmunitieitsfilter.</p> <p><b>Ghosting veroorzaakt door beweging van de deur.</b></p> <ol style="list-style-type: none"> <li>1. Verander de radarveldhoek.</li> <li>2. Activeer de deurfilter via de mobiele app.</li> </ol> <p><b>De sensor trilt.</b></p> <ol style="list-style-type: none"> <li>1. Controleer of de sensor en de aandrijvingskap stevig vastzitten.</li> <li>2. Controleer de positie van de kabel en de kap.</li> </ol> <p><b>De sensor ziet andere bewegende objecten.</b></p> <ol style="list-style-type: none"> <li>1. Verwijder de voorwerpen indien mogelijk.</li> <li>2. Wijzig de radarveldgrootte of -hoek.</li> </ol>   |
|  | LED blijft uit.                          | <p><b>De sensor krijgt geen stroom.</b></p> <ol style="list-style-type: none"> <li>1. Controleer de bedrading</li> <li>2. Vervang de kabel</li> <li>3. Vervang sensor</li> </ol> <p><b>Testfout.</b></p> <ol style="list-style-type: none"> <li>1. Controleer de spanning van de testingang(en) .</li> <li>2. Houd de drukknop minimaal 3 seconden in om de servicemodus te verlaten.</li> </ol>   |

## 10. TECHNISCHE SPECIFICATIES

|                                |  |
|--------------------------------|--|
| <b>Voedingsspanning</b>        | 12 – 30V gelijkstroom +/-10%<br>Externe elektrische bronnen moeten een dubbele isolatie garanderen van primaire spanningen |
| <b>Maximaal stroomverbruik</b> | <5W  |
| <b>Montagehoogte</b>           | 2m tot 3,5m  |
| <b>Temperatuurbereik</b>       | -25°C tot +55°C; 0-95% relatieve vochtigheid, niet condenserend  |
| <b>Trillingen</b>              | <2G  |
| <b>Mate van bescherming</b>    | IP54 (EN 60529)  |
| <b>Materiaal</b>               | PC/ASA   |
| <b>Geluidsdrukniveau</b>       | < 70 dB (A)  |

| <b>Detectiemodus</b>     | <b>Beweging</b>  | <b>Aanwezigheid</b>   |
|--------------------------|--|---|
| <b>Technologie</b>       | Microgolf-dopplerradar <ul style="list-style-type: none"> <li>• Zenderfrequentie: 24,150 GHz</li> <li>• Zender uitgestraald vermogen: &lt; 20dBm EIRP</li> <li>• Vermogensdichtheid zender: &lt; 5 mW/cm<sup>2</sup></li> <li>• Min. Detectiesnelheid: 5 cm/s</li> </ul> | LASERscanner, time-of-flight-meting <ul style="list-style-type: none"> <li>• Max. detectiebereik: 4,6 m (diagonaal) met reflectiviteit ≥ 2%</li> <li>• Gezichtsveld: 180°</li> <li>• Hoekresolutie: 0,72°</li> <li>• Typ. Min. objectgrootte: 5cm op 4m</li> <li>• Optische kenmerken (IEC 60825-1): IR LASER: golflengte 905 nm; uitgangsvermogen &lt; 0,1 mW; Klas 1</li> <li>• Reactietijd: typ. &lt; 180 ms (max. 680 ms)</li> <li>• Kantelhoek: 0° tot -7°</li> <li>• Testlichaam: 700 mm × 300 mm × 200 mm (testlichaam CA volgens EN 16005 &amp; DIN 18650)</li> </ul> |
| <b>Veiligheidsnormen</b> | EN ISO 13849-1 PL «d» KAT. 2<br>EN 16005 (nooduitgangen)<br>DIN 18650-1 (nooduitgangen)<br>AutSchR<br>(alleen van toepassing op radaruitvoer in frequentiemodus en stroombronuitvoer)  | EN ISO 13849-1 PL «d» KAT. 2<br>EN 16005 (beveiligingsvoorzieningen)<br>DIN 18650-1 (beveiligingsvoorzieningen)<br>EN 12978   |
| <b>Bluetooth®</b>        | Bedrijfsbandbreedte: 2402 MHz – 2480 MHz Maximaal zendvermogen: 12 dBm   |   |

Specificaties kunnen zonder voorafgaande kennisgeving worden gewijzigd. Alle waarden gemeten onder omstandigheden en bij een temperatuur van 25°C

## Conformiteit

|  |  |
|--|--|
| <p>BEA verklaart hierbij dat dit product voldoet aan de Europese wetgeving 2006/42/EG (machines), 2014/53/EU (RED) en 2011/65/EU (RoHS).</p> <p>De volledige conformiteitsverklaring is beschikbaar op onze website.</p> |  |
| <p>Certificaat van EG-typeonderzoek van TÜV NORD CERT: 44 205 13089646</p>   |   |
| <p>Dit product moet gescheiden van huishoudelijk afval worden afgevoerd.</p>   |   |



WWW.BEASENSORS.COM

BEA SA | LIEGE Science Park | ALLÉE DES NOISETIERS 5 - 4031 ANGLEUR [BELGIUM] | T +32 4 361 65 65 | F +32 4 361 28 58 | info-eu@beasensors.com | WWW.BEASENSORS.COM



A **Halma** company

Gefabriceerd door: BEA SA - LUIK Science Park - Allée des Noisetiers 5 - 4031 Angleur - België - T +32 4 3616565 - F +32 4 3612858 - info-eu@beasensors.com - www.beasensors.com

BEWAAR VOOR VERDER GEBRUIK - ONTWERPEN VOOR AFDrukKEN IN KLEUR