

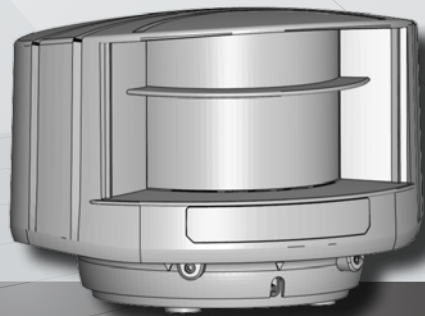

FR



LZR[®]-P220

DÉTECTEUR LASER
POUR LA SÉCURISATION DU BORD DE FERMETURE
DES PORTES TOURNANTES



OPEN UP NEW HORIZONS

Manuel d'utilisation pour produits à partir de la version 0300

DESCRIPTION

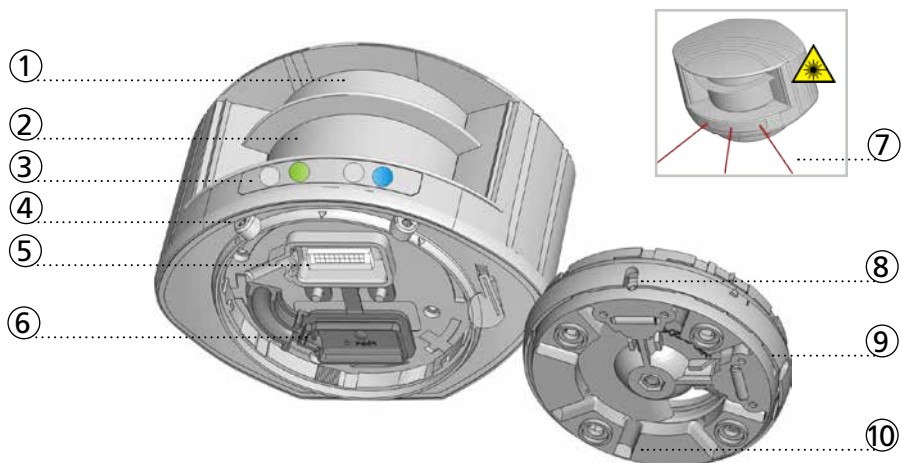

- | | |
|--------------------------------|---|
| 1. émission du balayage laser | 6. couvercle de protection |
| 2. réception du balayage laser | 7. faisceaux laser visibles (3) |
| 3. signaux LED (4) | 8. réglage de l'angle d'inclinaison (2) |
| 4. verrou de position (2) | 9. support de montage |
| 5. connecteur principal | 10. conduit pour câble (4) |

SIGNAUX LED

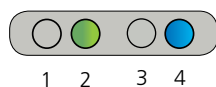

1. Non utilisée
2. LED de détection: champ de sécurisation
3. LED d'erreur
4. LED d'alimentation

LED DE DÉTECTION

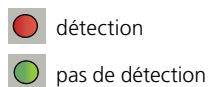

LED D'ERREUR

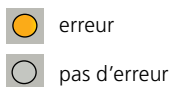

LED D'ALIMENTATION

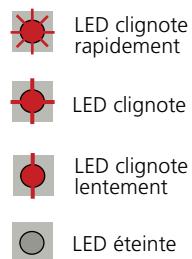
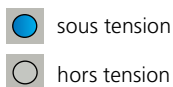

SYMBOLES



Attention !
Exposition aux
radiations laser



Séquence de
télécommande



Réglages par
télécommande



Valeur
d'usine

SÉCURITÉ



L'appareil contient des diodes laser infrarouges et visibles.
Laser IR (CLASSE 1): longueur d'onde de 905 nm
puissance de sortie pulsée de max. 75 W
Laser rouge (CLASSE 3R): longueur d'onde de 650 nm
puissance de sortie en émission continue
de max 3 mW

Les faisceaux laser visibles sont inactifs pendant le fonctionnement normal. L'installateur peut les activer en cas de besoin.



ATTENTION!

L'utilisation d'autres contrôles, réglages ou procédures que ceux qui sont spécifiés ici peut avoir pour conséquence une exposition à des rayons nocifs.

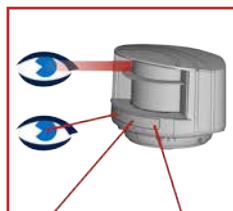

Ne regardez pas fixement vers l'émetteur laser ni vers les faisceaux laser visibles.



La garantie est nulle lorsque la réparation est effectuée sur le produit par du personnel non autorisé.

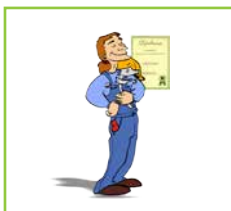

Le montage et la mise en service du détecteur doivent être effectués uniquement par un spécialiste formé.



Testez le bon fonctionnement de l'installation avant de quitter les lieux.

Le fabricant du système de porte est responsable de l'évaluation des risques et de l'installation du détecteur en conformité avec les prescriptions nationales et internationales en matière de sécurité des portes ainsi qu'avec la directive-machines 2006/42/EC. Toute autre utilisation de l'appareil est en dehors du but autorisé et ne peut pas être garantie par le fabricant. Le fabricant ne peut être tenu pour responsable de l'installation incorrecte ou des réglages inappropriés du détecteur.

INSTALLATION ET MAINTENANCE

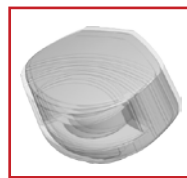

Évitez les vibrations extrêmes.

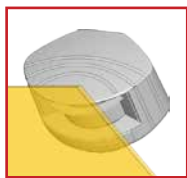

Ne couvrez pas la face-avant.

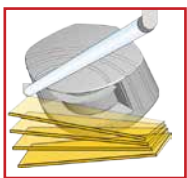

Évitez tout objet mobile et toute source de lumière dans le champ de détection.

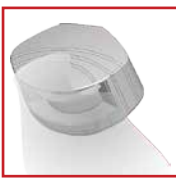

Évitez d'exposer le détecteur à la fumée et au brouillard.



Évitez toute condensation.

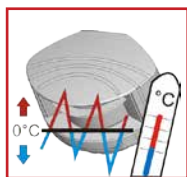

Évitez d'exposer le détecteur à des modifications de température extrêmes et soudaines.



Évitez de le soumettre directement au nettoyage haute pression.



N'utilisez pas de détergent agressif ou abrasif pour nettoyer les fenêtres faciales.



Nettoyez régulièrement la face-avant avec un chiffon propre et humide.



Laissez le laser alimenté en permanence en cas d'utilisation dans des environnements où la température peut descendre en dessous de 0°C.

1 MONTAGE

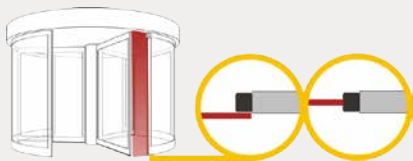

Le rideau doit être positionné le long du bord de fermeture.

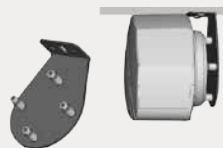

Le LBA peut être utilisé pour fixer le détecteur au plafond.

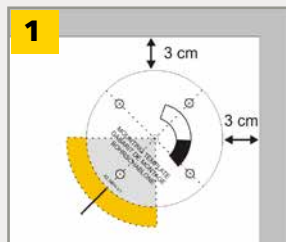

Utilisez le gabarit de montage pour positionner correctement le détecteur. La zone grise représente l'orientation de la zone de détection.



Forez 4 trous comme indiqué sur le gabarit de montage. Forez 1 trou pour le câble si possible.

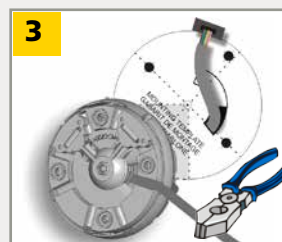

Passez le câble de min. 8 à 10 cm à travers l'ouverture. S'il n'y a pas de trou pour passer le câble, utilisez les conduits pour câble à l'arrière du support.



Installez le support de montage et fixez fermement les 4 vis pour éviter toute vibration.



Ouvrez le couvercle de protection, branchez le connecteur et insérez le câble dans la fente.



Fermez le couvercle de protection et fixez-le fermement.

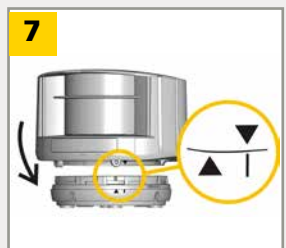

Placez le boîtier sur le support de montage.

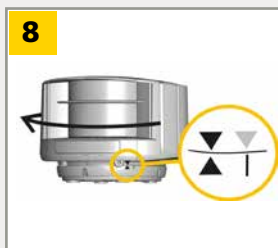

Tournez le détecteur jusqu'à ce que les deux triangles soient face à face.

NEW INSTALLATION - NC

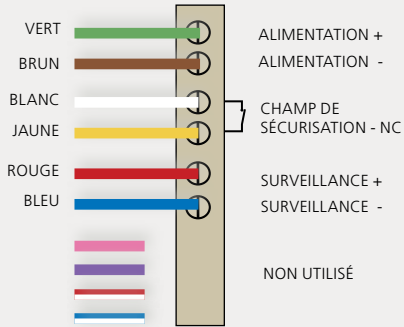

NEW INSTALLATION - NO

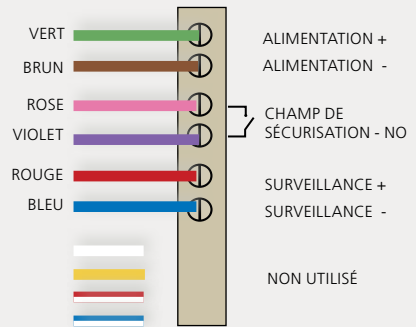

Opérateur sans surveillance: connectez le fil rouge et le fil bleu à l'alimentation sans polarité (exclue conformité à la DIN 18650 et la EN 16005).

IRIS ON C RETROFIT

Utilisez uniquement le câble du LZR-P220 en cas d'installation nouvelle.

Si vous remplacez un IRIS ON C, utilisez un câble adaptateur du kit retrofit (vendu comme accessoire) pour connecter le LZR-P220 au câble du IRIS ON C.

Selon la polarité, choisissez le câble noir ou gris:

OPERATEUR

CABLE IRIS

CABLE ADAPTEUR

LZR®-P220

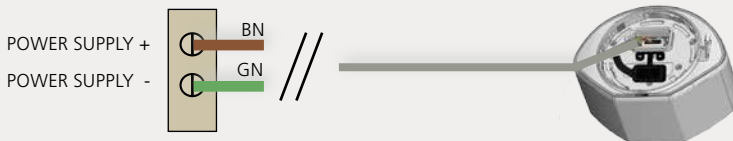
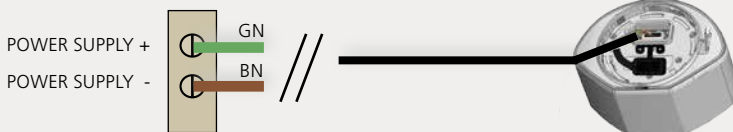

3 POSITIONNEMENT



Déverrouillez le détecteur et activez les faisceaux laser visibles.

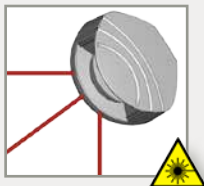

Les faisceaux visibles indiquent approximativement la position du premier rideau et limitent l'angle du champ de détection.

Les faisceaux resteront actifs pendant 15 minutes ou peuvent être éteints comme ils ont été allumés.



Ajustez la position latérale du champ de détection.

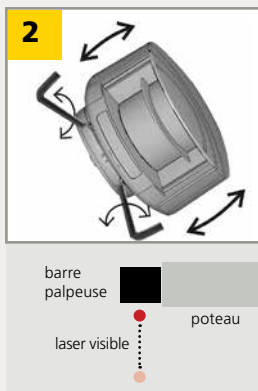

Ajustez l'angle d'inclinaison du détecteur avec une clé Allen.

Évitez toute réflexion des rayons laser sur le poteau.

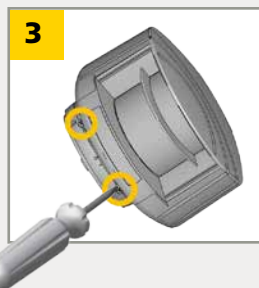

Verrouillez la position du support de montage pour éviter un mauvais fonctionnement causé par des vibrations extrêmes.

4 APPRENTISSAGE

Lancez un apprentissage à la fin de l'installation, après avoir changé la position du détecteur, ou quand on ajoute un objet ou qu'on modifie la position de ce dernier dans la zone de détection.

Évitez toute perturbation dans le champ de détection : accumulation de neige, forte pluie, brume ou d'autres objets en mouvement.



Pendant l'apprentissage, le détecteur apprend son environnement et adapte la forme du champ de détection à celui-ci. Les objets se trouvant dans le champ de détection seront découpés.



Afin d'éviter tout vandalisme, merci d'entrer un code d'accès après l'apprentissage pour verrouiller le détecteur.

IMPORTANT : Testez le bon fonctionnement de l'installation avant de quitter les lieux.

RÉGLAGES PAR TÉLÉCOMMANDE (OPTIONNELS)

LARGEUR DE CHAMP

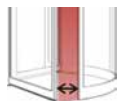

C 0 1 0 - 1 0 0 0 2 5

10 cm

100 cm

25 cm

< 20 cm ne permet pas une conformité à la EN 16005 / DIN 18650

HAUTEUR DE CHAMP

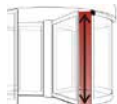

D 0 0 0 0 1 0 - 5 0 0 4 0 0

pas de champ

10 cm

500 cm

400 cm

> 400 cm ne permet pas une conformité à la EN 16005 / DIN 18650

POSITION DE MONTAGE



«□» 1 2 3 4

gauche

droite

gauche

droite

avec arrière-plan

sans arrière-plan

ZONE NON COUVERTE

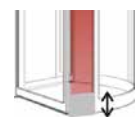

F2 0 1 2 3 4

5

7

9

12

15

cm

Augmentez-la en cas de neige, feuilles mortes, etc.

FILTRE D'IMMUNITÉ

👤 1 2 3 4

intérieur

extérieur
bas

extérieur
med

extérieur
haut

*à max. 3 m d'hauteur de montage (EN 16005 / DIN 18650)

BACKGROUND TRACKING

📷 0 1

off

on

CHOIX DE RIDEAU



←→ 1 2 3 4

A

B

C

D

Les rayons laser visibles  indiquent à peu près la position du premier rideau (A). Les distances entre les rideaux dépendent de la hauteur de montage (voir tableau avec valeurs estimées pour un montage sur côté droit). Merci de localiser la position exacte du rideau en testant le comportement du détecteur.

2 m 3 m 4 m 5 m

A-B 3 cm 4,5 cm 6 cm 7,5 cm

A-C 6 cm 9 cm 12 cm 15 cm

A-D 9 cm 13 cm 17 cm 21 cm

IMPORTANT!

Lancez un apprentissage après tout réglage de télécommande.

La largeur et la hauteur de champ sont limitées par les dimensions de champ déterminées par l'apprentissage.

COMMENT UTILISER LA TÉLÉCOMMANDE



Après déverrouillage, la LED rouge clignote et le détecteur est accessible.



Si la LED rouge clignote rapidement après le déverrouillage du détecteur, entrez un code d'accès.



A la fin d'une session, verrouillez le détecteur.

RÉGLER UN OU PLUSIEURS PARAMÈTRES

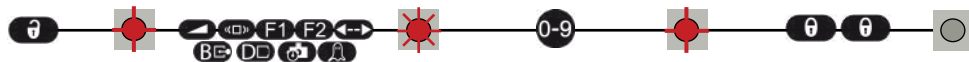

VÉRIFIER UNE VALEUR

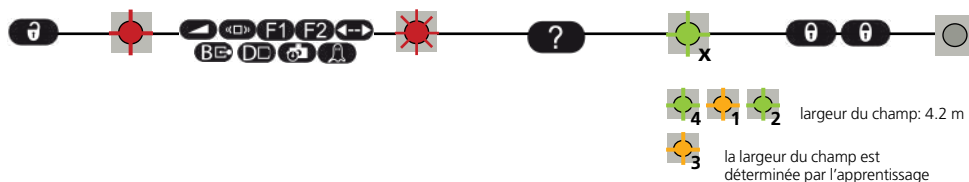

RÉTABLIR LES VALEURS USINE

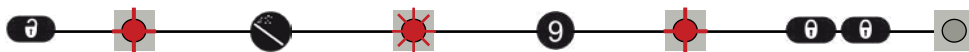

SAUVEGARDER UN CODE D'ACCÈS

Le code d'accès est recommandé pour les détecteurs installés à proximité les uns des autres.

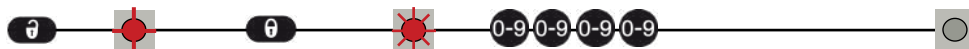

SUPPRIMER UN CODE D'ACCÈS

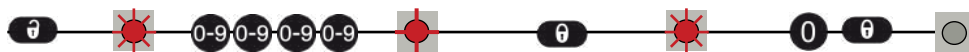









Entrez le code existant



X = LE NOMBRE DE CLIGNOTEMENTS = LA VALEUR DU PARAMÈTRE

FONCTIONNEMENTS INCORRECTS

	Pas de LED bleue.	Il n'y a pas d'alimentation.	1 Vérifiez le câble et la connexion.
		La polarité de l'alimentation est inversée.	1 Vérifiez la polarité de l'alimentation.
	Seule la LED bleue est allumée.	L'entrée de surveillance n'est pas connectée.	1 Vérifiez le câblage. Le fil rouge et le fil bleu doivent être connectés à l'entrée de surveillance ou à l'alimentation.
	La LED de la zone de détection reste verte.	Le champ de détection est trop petit ou il est désactivé.	1 Vérifiez la taille des champs de détection.
		La taille de l'objet est trop petite.	2 Lancez un apprentissage.
			1 Diminuez la taille d'objet min.
	La LED de la zone de détection reste rouge.	Quelqu'un ou quelque chose se trouve dans le champ.	1 Sortez de la zone et enlevez tout objet qui s'y trouve.
		Le champ touche le sol, le mur ou la porte, ce qui déclenche une détection.	1 Activez les 3 faisceaux visibles et assurez-vous que la position du détecteur est correcte. Si non, ajustez les vis hexagonales.
			2 Vérifiez la taille du champ.
			3 Lancez un apprentissage.
	La LED orange clignote et les LEDs de détection sont rouges.	Le détecteur ne trouve pas d'arrière-plan.	1 Vérifiez la position du détecteur.
			2 Vérifiez le paramètre côté de montage.
			S'il n'y a pas d'arrière-plan, choisissez une valeur de 3 à 4 pour le paramètre côté de montage.
			3 Lancez un apprentissage.
	La LED orange est allumée.	Le détecteur est masqué.	1 Vérifiez et nettoyez la face-avant.
		Le courant d'alimentation dépasse les limites acceptables.	1 Vérifiez l'alimentation.
		Le détecteur dépasse les limites de température conseillées.	1 Vérifiez la température extérieure sur le lieu d'installation du détecteur. Protégez le détecteur de l'ensoleillement.
		Erreur interne.	1 Attendez quelques secondes. Si la LED reste allumée, restaurez l'alimentation. Si la LED s'allume à nouveau, remplacez le détecteur.
	Le détecteur ne répond pas à la télécommande.	Les piles de la télécommande ne sont pas installées correctement ou sont faibles.	1 Vérifiez l'état des piles et remplacez-les si nécessaire.
		La télécommande n'est pas orientée correctement.	1 Pointez la télécommande en direction du détecteur de façon inclinée.
		Un objet réfléchissant se trouve à proximité du détecteur.	1 Evitez tout matériau réfléchissant à proximité du détecteur.
	Le détecteur ne se déverrouille pas.	Vous devez entrer un code d'accès ou le code entré est erroné.	1 Coupez l'alimentation et restaurez-la. Aucun code n'est nécessaire pour déverrouiller le détecteur durant la 1 ^{re} minute après la mise sous tension.

SPÉCIFICATIONS TECHNIQUES

Technologie:	laser scanner, mesure du temps de vol
Mode de détection:	mouvement et présence
Distance de détection max.:	5 m x 1 m (@ max. 4 m selon EN 16005, DIN 18650)
Facteur de rémission :	> 5 % @ longueur d'ondes laser IR
Résolution angulaire:	0,3516 °
Taille min. d'objet détectée (typ.):	2,1 cm @ 3 m ; 3,5 cm @ 5 m (par rapport à la distance de l'objet)
Testbody:	700 mm x 300 mm x 200 mm (CA selon EN 16005, DIN 18650) Ø 50 mm @ max. 4 m (CB selon DIN 18650)
Caractéristiques d'émission	
Laser infrarouge (CLASS 1):	longueur d'onde 905 nm; puissance de sortie pulsée max. 75 W
Laser visible (CLASS 3R):	longueur d'onde 650 nm; puissance de sortie en émission continue max 3 mW
Alimentation:	10-35 V DC coté détecteur <small>(La tension fournie par l'opérateur doit être de type SELV - très basse tension de sécurité)</small>
Consommation:	< 5 W
Appel de courant à la mise sous tension:	2,2 A (max. 22 ms @ 24 V)
Longueur de câble:	5 m
Temps de réponse:	typ 80 ms; max. 150 ms
Sortie	1 sortie NO ou NC (isolation galvanisée - libre de polarité)
Tension de commutation max.:	35 V DC / 24 V AC
Courant max. commutable:	80 mA (résistif)
Temps de commutation du contact:	t _{ON} =5 ms; t _{OFF} =5 ms
Résistance interne de la sortie:	typ. 30 Ω
Tension résiduelle:	< 0,7 V @ 20 mA
Courant de fuite:	< 10 µA
Entrée	1 optocoupleur (isolation galvanisée - libre de polarité)
Tension de contact max.:	30 V DC (protection contre les surtensions)
Seuil de tension:	Log. H: >8 V DC; Log. L: <3 V DC
Temps de réponse de l'entrée de test:	< 5 ms
Indicateurs LED:	1 LED bleue: statut "sous tension" 1 LED orange : statut "erreur" 2 LEDs bicolores: état de la détection/sortie (verte : pas de détection; rouge: détection)
Dimensions:	125 mm (P) x 93 mm (L) x 70 mm (H) (support de montage + 14 mm)
Matériaux:	PC/ASA
Couleur:	noir
Angles de montage du support:	-45 °, 0 °, 45 °
Angles de rotation du support:	-5 ° à +5 ° (verrouillable)
Angles d'ajustement du support:	-3 ° à +3 °
Degré de protection:	IP65
Gamme de température:	-30 °C à +60 °C sous tension; -10 °C à +60 °C hors tension
Humidité:	0-95 % non-condensant
Vibrations:	< 2 G
Pollution sur les fenêtres faciales:	max. 30 %; homogène
Durée de vie estimée:	8 ans
Conformité aux normes:	2006/95/EC: LVD; 2011/65/EU: RoHS 2; 2004/108/EC: EMC; 2006/42/EC: MD; EN 12978:2009; EN ISO 13849-1:2008 Pl "d"/ CAT2; EN 60529:2001; IEC 60825-1:2007; EN 60950-1:2005; EN 61000-6-2:2005; EN 61000-6-3:2006; IEC 61496-1:2009; EN 61496-3:2008 ESPE Type 2; EN 62061:2005 SIL 2; EN 16005:2012 Chapter 4.6.8; DIN 18650-1:2010 Chapter 5.7.4

Les spécifications techniques sont susceptibles de changer sans préavis.
Toutes les valeurs sont mesurées dans des conditions spécifiques.

BEA SA | LIEGE SCIENCE PARK | ALLÉE DES NOISETIERS 5 - 4031 ANGLEUR [BELGIUM] | T +32 4 361 65 65 | F +32 4 361 28 58 | INFO@BEA.BE | WWW.BEA.BE



Par la présente, BEA déclare que le LZR®-P220 est conforme aux exigences essentielles et aux autres dispositions pertinentes des directives 2006/95/CE, 2011/65/UE, 2004/108/CE et 2006/42/CE.

Agence de certification pour inspection EC: 0044 - TÜV NORD CERT GmbH, Langemarckstr. 20, D-45141 Essen

Numéro de certificat de contrôle de modèle type CE: 44 205 13089609

Angleur, octobre 2014

Pierre Gardier, Représentant autorisé

La déclaration de conformité complète est disponible sur notre site internet : www.bea-pedestrian.be



Les pays de l'UE: conforme à la directive 2012/19/UE relative aux déchets d'équipements électriques et électroniques.

