

SIGNAUX LED

	La LED ORANGE clignote toutes les secondes.	Le détecteur entre en mode sécurité.	1 Coupez l'alimentation et rétablissez-la.
	La LED ORANGE clignote 1 x.	Le détecteur signale un problème interne.	1 Coupez l'alimentation et rétablissez-la. 2 Si la LED clignote à nouveau, remplacez le détecteur.
	La LED ORANGE clignote 2 x.	L'alimentation est perturbée.	1 Vérifiez l'alimentation. 2 Vérifiez le câblage.
	La LED ORANGE clignote 4 x.	Le détecteur reçoit trop peu d'énergie IR.	1 Utilisez si possible le prisme 1 m. 2 Vérifiez l'angle des rideaux IR.
	La LED ORANGE clignote 5 x.	Le détecteur reçoit trop d'énergie IR.	1 Utilisez si possible un prisme «low energy». 2 Vérifiez l'angle des rideaux IR.
	La LED ORANGE est allumée.	Le détecteur rencontre un problème de mémoire.	1 Coupez l'alimentation et rétablissez-la. 2 Si la LED s'allume à nouveau, remplacez le détecteur.
	La LED ROUGE clignote rapidement après un set-up assisté.	Le détecteur voit la porte pendant le set-up assisté.	1 Vérifiez l'angle des rideaux IR. 2 Lancez un nouveau set-up assisté. Attention: Sortez du champ de détection!
	La LED ROUGE s'allume sporadiquement.	Le détecteur vibre.	1 Vérifiez si le détecteur est fixé correctement. 2 Vérifiez la position du prisme et du capot.
		Le détecteur voit la porte.	1 Lancez un set-up assisté et ajustez l'angle IR.
		Le détecteur est perturbé (lampes ou autre détecteur).	1 Choisissez une autre fréquence.
		Le détecteur est perturbé par la pluie.	1 Augmentez le filtre d'immunité IR sur 2 ou 3. 2 Sélectionnez le préréglage 2 ou 3.
	La LED VERTE s'allume sporadiquement.	Le détecteur est perturbé par la pluie et/ou les feuilles.	1 Sélectionnez le préréglage 2 ou 3. 2 Augmentez le filtre d'immunité radar.
		Détections intempestives	1 Changez l'angle de l'antenne radar.
		Le détecteur vibre.	1 Vérifiez si le détecteur est fixé correctement. 2 Vérifiez la position du câble et du capot.
	La LED est éteinte.	Le détecteur voit la porte ou d'autres objets en mouvement.	1 Enlevez les objets causant la perturbation. 2 Changez l'antenne radar. 3 Changez la taille du lobe radar (sensibilité).
			1 Vérifiez les connexions vers la sortie test. 2 Si l'opérateur n'est pas capable de tester le détecteur, connectez le câble rouge et bleu sur l'alimentation.*
		La réaction de la porte ne correspond pas au signal de la LED.	1 Vérifiez la valeur de la configuration de sortie. 2 Changez la valeur 1 (A-P) par 4 (A-A) ou la valeur 4 par 1.

* ceci exclut la conformité à la DIN18650



INSTRUCTIONS DE SECURITE

Le fabricant du système de porte est responsable de l'évaluation des risques et de l'installation du détecteur en conformité avec les prescriptions nationales et internationales en matière de sécurité des portes ainsi qu'avec la directive-machines 2006/42/CE. Le montage et la mise en service du détecteur doivent être effectués uniquement par un spécialiste formé. La garantie est nulle lorsque toute réparation est effectuée sur le produit par du personnel non autorisé. Évitez tout contact avec les composants électroniques et optiques.



Par la présente, BEA déclare que l'ACTIV8 ONE ON est conforme aux exigences essentielles et aux autres dispositions pertinentes des directives 1999/5/CE, 2004/108/CE et 2006/42/CE.
Agence de certification pour inspection EC: 0044 - TÜV NORD CERT GmbH, Langemarckstr. 20, D-45141 Essen
Angleur, novembre 2010 Jean-Pierre Valkenberg, Représentant autorisé
La déclaration de conformité complète est disponible sur notre site internet : www.bea.be



Seulement pour les pays de l'UE: Conforme à la directive européenne 2002/96/CE relative aux déchets d'équipements électriques et électroniques (DEEE).

A conserver pour référence ultérieure
Prévu pour impression en couleur



Toute autre utilisation de l'appareil est en dehors du but autorisé et ne peut pas être garantie par le fabricant. Le fabricant ne peut être tenu pour responsable de l'installation incorrecte ou des réglages inappropriés du détecteur.

ACTIV8 ONE ON

Détecteur d'ouverture et de sécurisation pour portes coulissantes automatiques

DESCRIPTION

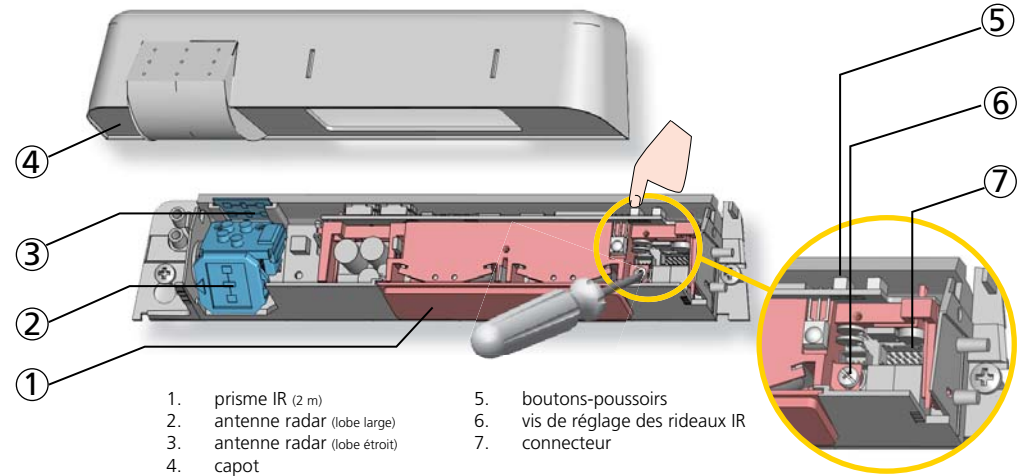

- | | |
|--------------------------------|----------------------------------|
| 1. prisme IR (2 m) | 5. boutons-poussoirs |
| 2. antenne radar (lobe large) | 6. vis de réglage des rideaux IR |
| 3. antenne radar (lobe étroit) | 7. connecteur |
| 4. capot | |

SPECIFICATIONS TECHNIQUES

Alimentation :	12 V - 24 V AC +/-10% ; 12 V - 30 V DC -5%/+10%	(l'appareil doit uniquement fonctionner sur basse tension de protection (SELV) avec coupure électrique sûre)
Consommation :	< 3 W	
Hauteur de montage :	1,8 m à 4 m (< 3 m selon la DIN 18650)	
Tension de l'entrée de test :	< 1 V : Log. L ; > 10 V : Log. H (max. 30 V)	
Gamme de température :	-25 °C à +55 °C	
Degré de protection :	IP54	
Durée de vie estimée :	5 ans	
Certification :	R&TTE 1999/5/CE; EMC 2004/108/CE; MD 2006/42/CE; EN 12978 EN ISO 13849-1:2008 Performance Level «C» CAT. 2 (à condition que l'opérateur surveille le détecteur au moins une fois par cycle de porte)	
	LED VERTE	LED ROUGE
Mode de détection :	Mouvement Vitesse minimale de détection : 5 cm/s	Présence Temps de réponse type : < 128 ms (max. 500 ms)
Technologie :	Radar hyperfréquence à effet Doppler Fréquence émise : 24,150 GHz Puissance rayonnée : < 20 dBm EIRP Densité de puissance émise : < 5 mW/cm ² de 15° à 50° en vertical (réglable)	Infrarouge actif avec analyse d'arrière plan Diamètre du spot (standard) : 0,1 m (type) Nombre de spots : 24 ou 12 spots par rideau Nombre de rideaux : 2
Angle :	de 15° à 50° en vertical (réglable)	de -4° à +4° (réglable)
Sortie :	Relais (libre de potentiel) Tension max. aux contacts : 42 V AC/DC Courant max aux contacts : 1 A (résistif) Pouvoir de coupure max.: 30 W DC /60VA AC	Relais statique (libre de potentiel, libre de polarité) Courant max. de sortie : 100 mA Pouvoir de coupure max. : 42 V AC/DC
Temps de maintien de sortie :	de 0,5 s à 9 s (réglable)	de 0,3 s à 1 s (non réglable)
Temps de réponse de la demande de test :		Temps de réponse type : < 15 ms (max. 25 ms)

Les spécifications techniques sont susceptibles de changer sans préavis.
Toutes les valeurs sont mesurées dans des conditions optimales.

1 MONTAGE & CÂBLAGE

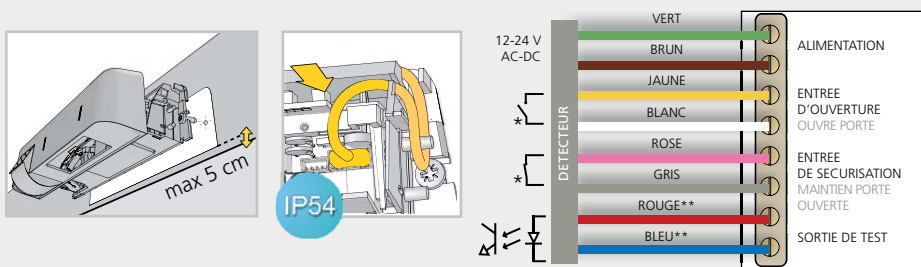

L'opérateur et le profilé de porte doivent être reliés correctement à la terre.

* Position des sorties quand le détecteur est opérationnel.
** Pour être conforme à la DIN 18650, ces fils doivent être connectés à la sortie test de l'opérateur.

2 LOBE RADAR - IMPULSION D'OUVERTURE

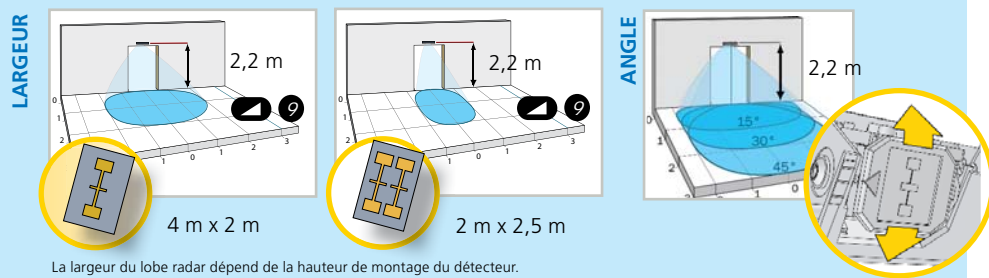

3 CHAMP INFRAROUGE - SECURISATION

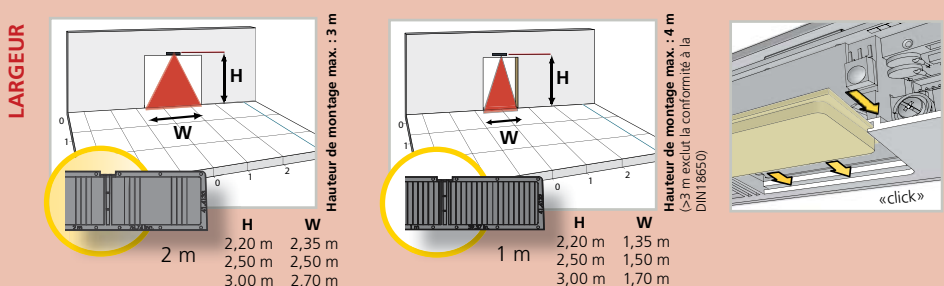

Vérifiez la position des rideaux IR avec le Spotfinder et ajustez si nécessaire.

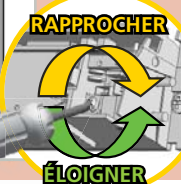

CONSEIL: Lancez un **SET-UP ASSISTÉ** pour vérifier le câblage, la position des rideaux et le fonctionnement correct du détecteur. Le nettoyage des pièces optiques est recommandé au moins une fois par an ou plus fréquemment selon les conditions environnementales.

4 RÉGLAGES (par bouton-poussoir et/ou télécommande)

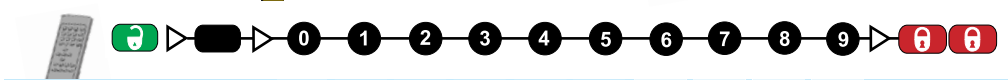
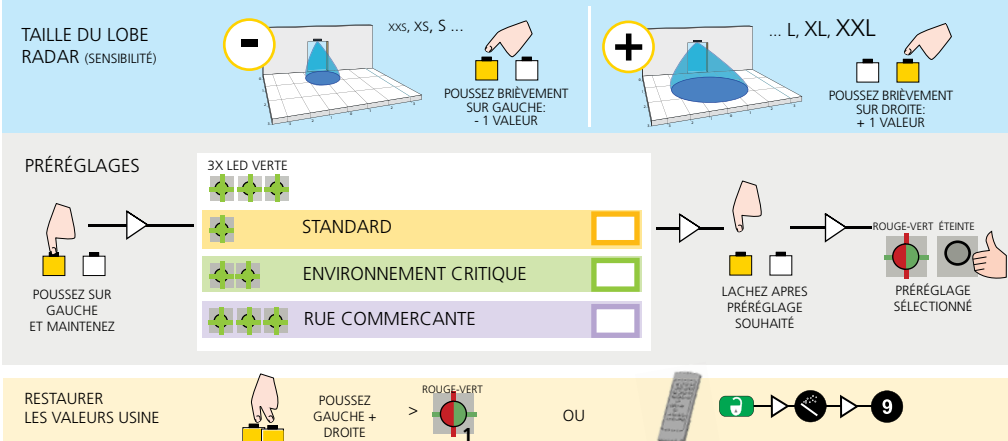

TAILLE DE LOBE (SENSIBILITÉ)	XXS	XS	S	>	>	>	>	L	XL	XXL	L = 3,20 m x 1,40 m (à 2,2 m)
FILTRE D'IMMUNITÉ	bas	normal	renforcé	>	>	>	>	>	>	>	
MODE DE DETECTION	bi	uni	uni PMR	uni INV	bi = détection dans les 2 sens; uni = détection vers le détecteur; uni PMR = détection de personne à mobilité réduite; INV = détection inversée						
TEMPS DE MAINTIEN DE SORTIE	0,5 s	1 s	2 s	3 s	4 s	5 s	6 s	7 s	8 s	9 s	
TEST (SURVEILLANCE)	dés-activé	activé	auto	auto = le détecteur s'adapte automatiquement à l'opérateur; si l'opérateur surveille le détecteur > activé; si l'opérateur ne surveille pas le détecteur > désactivé (exclue la conformité à la DIN18650)							
CONFIGURATION DE SORTIE	A-P	P-A	P-P	A-A	A = sortie active (contact NO) Ouverture P = sortie passive (contact NC) Sécurisation						
REDIRECTION DE SORTIE	F1	mouv.	mouv. ou présence	mouv. et présence	la sortie d'ouverture est active en cas de: 0 détection de mouvement; 1 détection de mouvement ou de présence; 2 détection de mouvement et de présence						
NOMBRE DE RIDEAUX	mode service	1	2	mode dyn.	mode service = pas de détection pendant 15 minutes (maintenance). mode dynamique = 2ème rideau seulement actif pendant détection de mouvement.						
FILTRE D'IMMUNITÉ*	normal	renforcé	élevé	>	>	>	>	immunité 3 est approprié si un détecteur combiné est installé de chaque côté de la porte			
FRÉQUENCE		fréq A	fréq B	fréq A+	fréq B+	1 3 5 7 5					
TEMPS DE PRÉSENCE	30 s	1 min	2 min	5 min	10 min	20 min	60 min				

VALEURS USINE (jaune) ceci exclut la conformité à la DIN18650 du système de porte (gris)

5 SET-UP (merci de sortir du champ infrarouge)

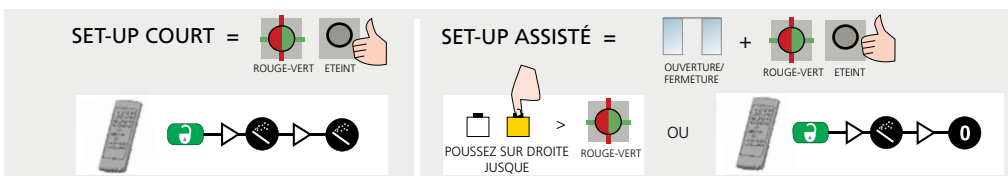

IMPORTANT: Testez le bon fonctionnement de l'installation avant de quitter les lieux.
* En immunité 2 et 3, la capacité de détection standard est équivalente à celle de l'immunité 1 (valeur usine). Certaines conditions liées à l'environnement et à l'installation peuvent affecter la capacité de détection du détecteur ou influencer sur le bon fonctionnement de la porte. Lors de conditions extrêmes, le détecteur peut temporairement adapter sa capacité de détection pour assurer le bon fonctionnement de la porte.