

LED-SIGNALLEN

	De ORANJE LED knippert iedere seconde.	De sensor schakelt in veiligheidsmodus.	1 Verbreek en herstel de stroomvoorziening.
	De ORANJE LED knippert 1 x.	De sensor meldt een intern probleem.	1 Verbreek en herstel de stroomvoorziening. 2 Knippert de LED opnieuw, vervang de sensor.
	De ORANJE LED knippert 2 x.	Onregelmatige stroomvoorziening	1 Controleer de stroomvoorziening. 2 Controleer de bedrading.
	De ORANJE LED knippert 4 x.	De sensor ontvangt te weinig energie.	1 Gebruik het 1 m prisma indien mogelijk. 2 Controleer de hellingshoek van het IR-gordijn.
	De ORANJE LED knippert 5 x.	De sensor ontvangt te veel energie.	1 Gebruik een low energy prisma indien mogelijk. 2 Controleer de hellingshoek van het IR-gordijn.
	De ORANJE LED is aan.	De sensor ondervindt een geheugenprobleem.	1 Verbreek en herstel de stroomvoorziening. 2 Brandt de LED opnieuw, vervang de sensor.
	De RODE LED knippert snel na een setup met deurbeweging.	De sensor ziet de deur tijdens een setup met deurbeweging.	1 Controleer de hellingshoek van het IR-gordijn. 2 Start een nieuwe setup met deurbeweging. Let op: stap uit het detectieveld!
	De RODE LED brandt af en toe.	De sensor vibreert.	1 Controleer of de sensor goed is vastgeschroefd. 2 Controleer de positie van prisma en kap.
		De sensor ziet de deur.	1 Start een setup met deurbeweging en verander de hellingshoek van het IR-gordijn.
		De sensor wordt gestoord (lampen of andere sensor).	1 Kies een andere frequentie.
		De sensor wordt gestoord door de regen.	1 Verhoog de IR-immuniteitsfilter (waarde 2 of 3). 2 Kies voorinstelling 2 of 3.
	De GROENE LED brandt af en toe.	De sensor wordt gestoord door de regen en/of bladeren.	1 Kies voorinstelling 2 of 3. 2 Verhoog de IR-immuniteitsfilter.
		Ghosting	1 Verander de hellingshoek van de radarantenne.
		De sensor vibreert.	1 Controleer of de sensor goed is vastgeschroefd. 2 Controleer de positie van kabel en kap.
		De sensor ziet de deur of andere bewegende objecten.	1 Verwijder de objecten indien mogelijk. 2 Kies een andere radarantenne. 3 Verander de grootte van het radarveld.
	De LED is uit.		1 Controleer de verbindingen naar de testuitgang. 2 Indien uw deurbediening niet testbaar is, verbindt de rode en blauwe kabel met de stroomvoorziening.*
	De reactie van de deur stemt niet overeen met het LED-signaal.		1 Controleer de instelling van de uitgangskonfiguratie. 2 Schakel van waarde 1 (A-P) naar 4 (A-A) of van waarde 4 naar 1.

*sluit conformiteit van het deursysteem met DIN18650 uit



VEILIGHEIDSLINSTRUCTIES

De fabrikant van het deursysteem is verantwoordelijk voor de risico-evaluatie en de installatie van de sensor volgens de nationale en internationale voorschriften met betrekking tot de beveiliging van deuren en indien van toepassing, de machine richtlijn 2006/42/EG. De installatie en de inbedrijfstelling van de sensor mogen uitsluitend door gekwalificeerd personeel worden uitgevoerd. De garantie is nietig in het geval van reparaties door ongeautoriseerde personen. Vermeid direct contact met de elektronische en optische onderdelen.



Hierbij verklaart BEA dat de ACTIV8 ONE ON in overeenstemming is met de essentiële eisen en de andere relevante bepalingen van de richtlijnen 1999/5/EG, 2004/108/EG en 2006/42/EG. Keuringsinstantie voor EC inspectie: 0044 - TÜV NORD CERT GmbH, Langemarckstr. 20, D-45141 Essen Angleur, november 2010 Jean-Pierre Valkenberg, Bevoegd vertegenwoordiger De volledige conformiteitsverklaring is beschikbaar op onze website: www.bea.be



Alleen voor landen van de EU: Conform de Europese richtlijn 2002/96/EG over elektrische en elektronische oude apparaten

Gelieve te bewaren
Bestemd voor kleurenafdruk



Ander gebruik van het apparaat ligt buiten het toegestane doel en kan niet door de fabrikant worden gewaarborgd. De fabrikant kan niet aansprakelijk worden gesteld voor foutieve installaties of onjuiste instellingen van de sensor.

ACTIV8 ONE ON

Openings- & beveiligingssensor voor automatische schuifdeuren

BESCHRIJVING

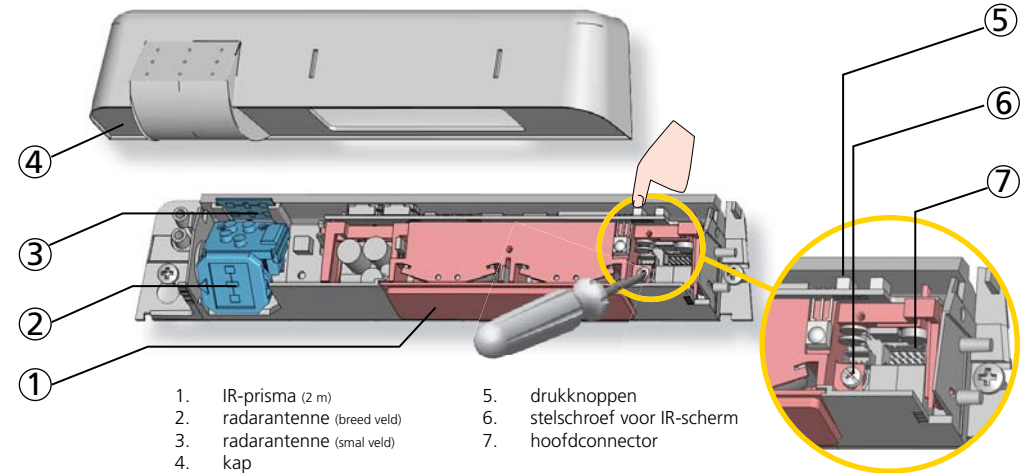

- | | |
|------------------------------|-------------------------------|
| 1. IR-prisma (2 m) | 5. drukknoppen |
| 2. radarantenne (breed veld) | 6. stelschroef voor IR-scherm |
| 3. radarantenne (smal veld) | 7. hoofdconnector |
| 4. kap | |

TECHNISCHE SPECIFICATIES

Voeding:	12 V - 24 V AC +/-10% ; 12 V - 30 V DC -5%/+10%	(enkel geschikt voor veiligheidscircuits met extra lage spanning = SELV)
Verbruik:	< 3 W	
Montagehoogte:	Van 1,8 m tot 4 m (< 3 m volgens DIN 18650)	
Gevoeligheid van de testingang:	< 1 V : Log. L ; > 10 V : Log. H (max. 30 V)	
Temperatuurbereik:	Van -25 °C tot +55 °C	
Beschermingsgraad:	IP54	
Geschatte levensduur:	5 jaar	
Normconformiteit:	R&TTE 1999/5/EG; EMC 2004/108/EG; MD 2006/42/EG EN ISO 13849-1:2008 Performance Level «C» CAT 2; EN 12978 (onder de voorwaarde dat het deurbediensysteem de sensor minstens 1 keer per deurcyclus bewaakt)	
	GROENE LED	RODE LED
Detectiewijze:	Beweging Min. detectiesnelheid: 5 cm/s (gemeten in as)	Aanwezigheid Typische responstijd: < 128 ms (max. <500 ms)
Technologie:	Microgolf doppler radar Zendfrequentie: 24,150 GHz Zendvermogen: < 20 dBm EIRP Dichtheid van het zendvermogen: < 5 mW/cm ²	Actief infrarood met achtergrondanalyse Spotdiameter: 0,1 m (typ) Aantal spots: 24 of 12 per scherm Aantal schermen: 2
Hellingshoek:	Van 15 ° tot 50 ° in verticale projectie (instelbaar)	Van -4 ° tot +4 ° (instelbaar)
Uitgang:	Relais (spanningsloos contact): Max. contactspanning: 42 V AC/DC Max. contactstroom: 1A (resistief) Max. uitschakelvermogen: 30W (DC) / 60VA (AC)	Halfgeleiderrelais (spanningsloos, polariteitvrij) Max. uitgangsstroom: 100 mA Max. uitschakelvermogen: 42 V AC/DC
Openhoudtijd:	Van 0,5 s tot 9 s (instelbaar)	Van 0,3 s tot 1 s (niet instelbaar)
Responstijd van testaanvraag:		Typisch: < 15 ms (max. 25 ms)

De technische gegevens kunnen zonder kennisgeving worden gewijzigd.
Gemeten onder optimale voorwaarden.

1 MONTAGE & BEDRADING

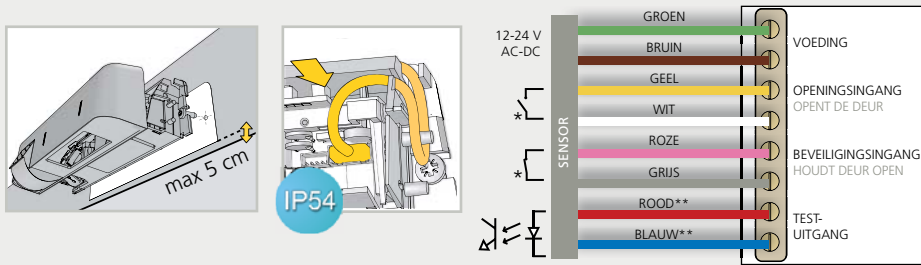

De deurbedieningseenheid en het deurprofiel moeten correct zijn geaard.

* Uitgangstoestand bij operationele sensor
 ** Voor conformiteit met DIN 18650 is aansluiting aan de testuitgang van de deurbediening verplicht.

2 RADARVELD - OPENINGSIMPULS



BREEDTE

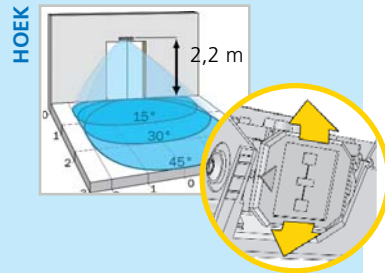
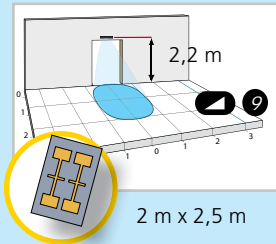
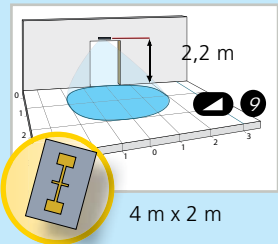

De breedte van het radarveld hangt af van de montagehoogte van de sensor.

3 INFRAROOD VELD - BEVEILIGING



BREEDTE

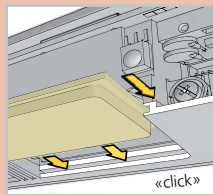
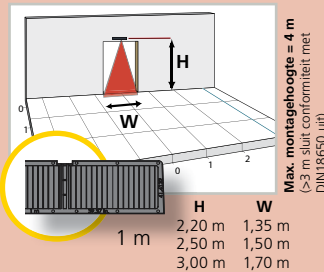
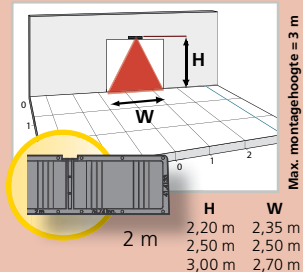

De aangegeven breedte van het detectieveld is conform de voorwaarden van de norm DIN 18650 en is inclusief de afmetingen van de testbody CA.

HOEK

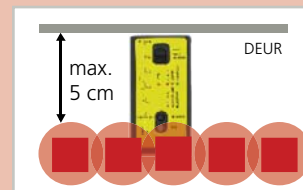

Controleer de positie van de IR-schermen met de Spotfinder en verander deze indien nodig.

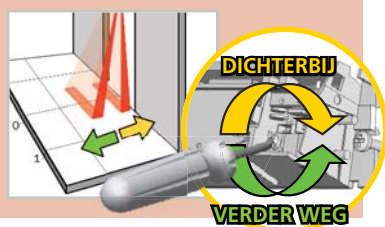

TIP: Start een SETUP MET DEURBEWEGING om de bedrading, de positie van de IR-schermen en de correcte werking van de sensor te controleren. Het wordt aanbevolen de optiek minstens 1 keer per jaar te reinigen of vaker indien de omgeving dit vereist.

4 INSTELLINGEN (via drukknoppen en/of afstandsbediening)

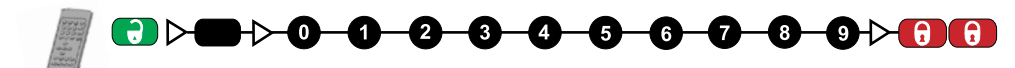
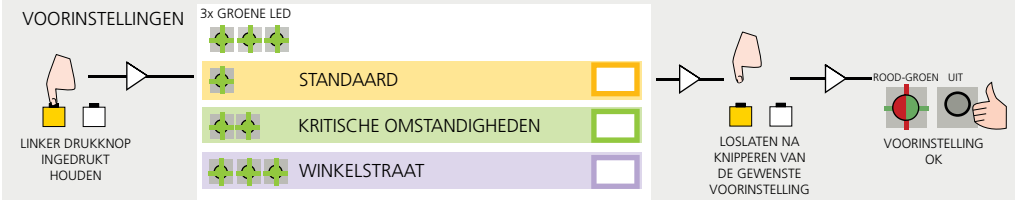

VELDGRÖÖTTE (GEVOELIGHEID)	XXS	XS	S	>	>	>	>	L	XL	XXL	L = 3,20 m x 1,40 m (op 2,2 m)
IMMUNITEITSFILTER	laag	normaal	hoog	>	>	>	>	>	>	>	
DETECTIEWIJZE	bi	uni	uni PBM	uni AWAY	bi = tweerichtingsdetectie; uni = detectie naar de sensor toe uni PBM = éénrichtingsdetectie, ook van personen met beperkte mobiliteit; uni AWAY = éénrichtingsdetectie van de sensor weg						
OPENHOUDTIJD	0,5 s	1 s	2 s	3 s	4 s	5 s	6 s	7 s	8 s	9 s	
TEST (BEWAKING)	uit	aan	auto	auto = de sensor past zich automatisch aan de deurbediening aan: indien de deurbediening de sensor bewaakt > aan indien de deurbediening de sensor niet bewaakt > uit (sluit conformiteit met DIN18650 uit)							
UITGANGSCONFIGURATIE	A-P	P-A	P-P	A-A	A = actieve uitgang (NO-contact) Openen P = passieve uitgang (NC-contact) Beveiliging						
UITGANGSOMLEIDING	bevw.	bevw. of aanw.	bevw. en aanw.	openingsuitgang is actief in geval van: 0 bewegingsdetectie 1 bewegings- of aanwezigheidsdetectie 2 bewegings- en aanwezigheidsdetectie							
AANTAL SCHERMEN	service	1	2	dynamisch	service = geen detectie actief gedurende 15 minuten (onderhoud). dynamisch = 2de gordijn is alleen actief in geval van bewegingsdetectie.						
IMMUNITEITSFILTER*	normaal	medium	hoog	>	>	>	>	>	waarde 3 is enkel geschikt voor een installatie met één combinatiesensor aan iedere kant		
FREQUENTIE		freq A		freq B		freq A+		freq B+			
MAX. AANWEZIGHEIDSTUJD	30 s	1 min	2 min	5 min	10 min	20 min	60 min				

FABRIEKSWAARDEN sluit conformiteit van het deursysteem met DIN18650 uit

5 SETUP (Stap eerst uit het infrarood veld)



BELANGRIJK: Controleer altijd de goede werking van de deurstalatie alvorens het terrein te verlaten.
 * In immuniteit 2 en 3 is het standaard detectievermogen gelijk aan dat van immuniteit 1 (fabrieksinstelling). Omgevings- en installatievoorwaarden kunnen het detectievermogen van de sensor of de goede werking van het deursysteem beïnvloeden. Bij hernekkige omstandigheden kan de sensor tijdelijk het detectievermogen aanpassen om de goede werking van het deursysteem te waarborgen.