

4SAFE ON REV

ABSICHERUNGSSENSOR FÜR AUTOMATISCHE KARUSSELLTÜREN

Bedienungsanleitung für Produktversion ab 0500
Siehe Produktetikett für Seriennummer



BESCHREIBUNG

Der 4SAFE ON REV ist ein Aktivinfrarotsensor zur Absicherung von automatischen Karusselltüren.
Um den Bereich vor dem drehenden Türflügel abzusichern, müssen die Module an der Türoberkante montiert werden.

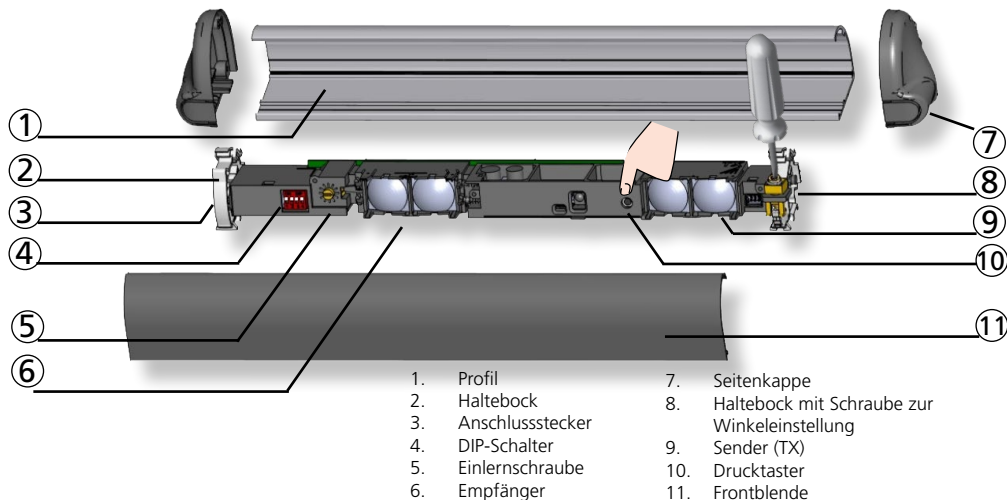

TECHNISCHE DATEN

Technologie:	Aktiv Infrarot mit Hintergrundausbldung
Emissionsfeld:	400 mm (B) x 70 mm (T) (4 Spots bei 2 m Montagehöhe)
Montagehöhe:	1,3 m bis 3,5 m
Reaktionszeit:	64 ms (typ)
Max. Anwesenheitszeit:	1 Minute
Stromversorgung:	12 V - 24 V AC +/-10% ; 12 V - 30 V DC -5%/+10% (Das Gerät darf nur an Schutzkleinspannungen (SELV) mit sicherer elektrischer Trennung betrieben werden)
Stromaufnahme:	95 mA @ 24 V AC / 70 mA @ 24 V DC; 170 mA @ 12 V AC / 130 mA @ 12 V DC (MASTER) 85 mA @ 24 V AC / 60 mA @ 24 V DC; 180 mA @ 12 V AC / 113 mA @ 12 V DC (andere Module)
Ausgang:	2 Relais (Potentialfreier Kontakt)
Max. Kontaktspannung:	42 V AC/DC
Max. Schaltstrom:	1 A (Ohmsche Last)
Max. Schaltleistung:	30 W (DC) / 42 VA (AC)
Eingang:	1 Optokoppler (Potentialfrei)
Max. Kontaktspannung:	30 V
Schaltschwelle:	Hoch: >10 V; Tief: <1 V
Max Gesamtanzahl der Module:	4 (bis zu 6 bei 24 V DC)
Benötigte Reflektivität:	min 5% bei IR-Wellenlänge von 850 nm
Schutzklasse:	IP54
Temperaturbereich:	-25 °C bis +55 °C; 0-95% relative Luftfeuchtigkeit, nicht kondensierend
Geschätzte Lebensdauer:	20 Jahre
Konformität:	DIN 18650-1: ch. 5.7.4; EN 16005 ch. 4.6.8; EN 12978; IEC/EN 61508 (SIL2) EN ISO 13849-1 Performance Level «c» CAT. 2 (unter der Bedingung dass der Türantrieb den Sensor mindestens einmal pro Türzyklus überwacht)

1 MONTAGE DER PROFILE



Profile so nah wie möglich an der abzusichernden Kante montieren. 2 cm Abstand für schwarze Endkappe einhalten. Bei Bohrungen für Kabeldurchführung und Anbringen der Befestigungs-schrauben, auf spätere Positionierung der weißen Halteböcke achten.

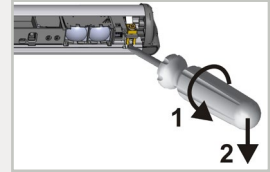

Zum Lösen der Module, bitte einen Schraubenzieher nutzen.

2 POSITIONIERUNG DER MODULE

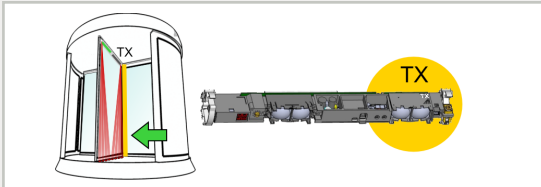

Die Senderlinsen (TX) an die abzusichernde Kante positionieren.

Haltebock mit Einstellschraube muss sich neben den Senderlinsen befinden.

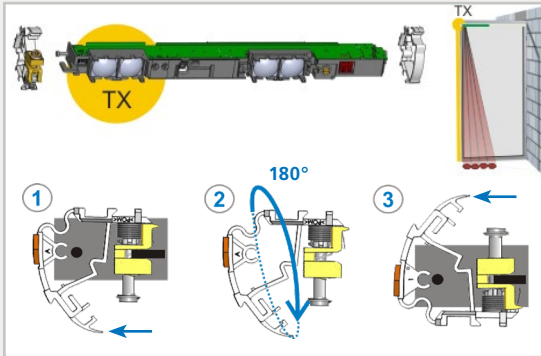

Falls notwendig, das Modul drehen und die Halteböcke wie abgebildet positionieren.

1. Abklemmen
2. Um 180° drehen
3. Festklemmen

3 ANSCHLUSS

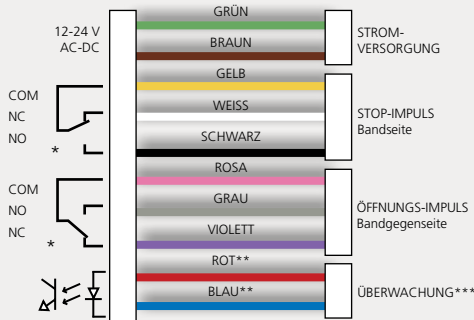

Das Modul, dass an der Türsteuerung angeschlossen wird, ist der **MASTER**.

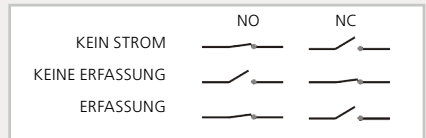

Schliessen Sie das SLAVE KABEL zwischen den Modulen an.

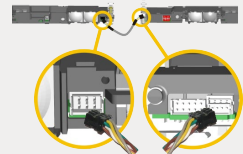

* Stellung des Ausgangs wenn Sensor betriebsbereit.

** Gemäß EN 16005 und DIN 18650 ist Anschluss am Testausgang der Türsteuerung erforderlich.

*** Wenn Türsteuerung nicht getestet wird: BLAU an 0 V und ROT an +12 V - 30 V DC anschliessen.

4 EINSTELLUNGEN



ON

OFF

MONTAGE-
SEITE

FREQUENZ

HINTERGRUND

GRAUZONE

RELAIS 1
STOP

RELAIS 2
ÖFFNUNG

FREQ A

FREQ B

AN

AUS

HOCH*

NIEDRIG

WERKEINSTELLUNG

LED bei Erfassung:
R1 > ROT
R2 > GRÜN

Benachbarten Modulen
bitte unterschiedliche
Frequenzen zuweisen.

Zu wenig
Hintergrundreflektivität:
Hintergrund AUS-schalten

Geschätzte Werte für eine
Montagehöhe von 2 m:
hoch= 40 cm, niedrig = 15 cm

* Für die meisten Anwendungen empfohlen.
Montagehöhe > 2,7 m: auf NIEDRIG schalten für
EN 16005 und DIN 18650-Konformität

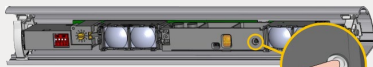

Nach Veränderung eines DIP-Schalters, blinkt die orange LED.

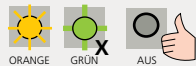

Ein LANGES Drücken des Tasters auf dem **MASTER**,
bestätigt die Einstellungen auf ALLEN MODULEN.

Anschließend wird durch grünes Blinken (x) die Anzahl der
angeschlossenen Module angezeigt.

5 EINLERNEN (CALIBRATION)



Ein KURZES Drücken des Tasters auf dem **MASTER**, startet
einen Einlernprozess auf ALLEN MODULEN.

Bitte nicht im Erfassungsfeld stehen!



ROT-GRÜN



AUS

LED ist aus auf allen Modulen > Tastweite ist OK!



GRÜN

Tastweite ist zu kurz: Schraube im
Uhrzeigersinn drehen



ROT

Tastweite ist zu lang: Schraube im
Gegenuhrzeigersinn drehen



ORANGE

Aus dem Erfassungsfeld treten.

Wenn notwendig, Winkel ändern oder Hintergrund deaktivieren (DIP 3 = OFF).



ORANGE

Neues Einlernen starten.

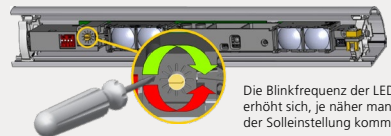

Die Blinkfrequenz der LED
erhöht sich, je näher man
der Solleneinstellung kommt.

6 TÜRSICHERHEITSCHECK

WICHTIG: Testen Sie ob der Sensor
ordnungsgemäß installiert ist bevor
Sie die Installation verlassen.

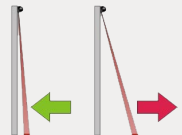
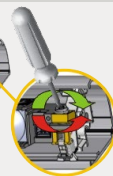

Falls notwendig, Spots zur Tür hin
oder von Tür weg positionieren und
Einlernprozess wiederholen.

LED-SIGNALE

 	<p>Rot oder grüne LED leuchtet sporadisch oder ununterbrochen auf.</p>	<p>Schlechtes Einlernen</p>	<p>1 Einlernen starten.</p>
		<p>Schlechte Einstellung der Grauzone.</p>	<p>1 Überprüfen ob DIP 4 (Grauzone) korrekt geschaltet ist. 2 Einlernen starten.</p>
		<p>Der Sensor wird durch Lampen oder einen anderen Sensor gestört.</p>	<p>1 Pro Modul verschiedene Frequenz wählen (DIP 2). 2 Einlernen starten.</p>
	<p>Sensor zeigt keine Funktion, aber Einlernen funktioniert.</p>	<p>Die Überwachung ist aktiviert und der Überwachungseingang des Sensors ist stromlos.</p>	<p>1 Anschluss überprüfen. - ROT/BLAU an Überwachungsausgang anklemmen. - Bei Türsteuerung ohne Überwachung: BLAU auf 0 V und ROT auf +12 V - 30 V DC.</p>
	<p>Die orange LED leuchtet ununterbrochen auf.</p>	<p>Der Sensor hat ein Speicherproblem.</p>	<p>1 Den Sensor zur Überprüfung zurück ans Werk schicken.</p>
	<p>Orange LED blinkt schnell.</p>	<p>DIP-Schalter Einstellung in Erwartung der Bestätigung.</p>	<p>1 Lange auf Drucktaster drücken um DIP-Einstellungen zu bestätigen.</p>
	<p>Orange LED blinkt 1x alle 3 Sekunden.</p>	<p>Der Sensor meldet einen internen Fehler.</p>	<p>1 Stromversorgung des Sensors aus/einschalten. 2 Leuchtet orange LED wieder auf, Sensor austauschen.</p>
	<p>Orange LED blinkt 2x alle 3 Sekunden.</p>	<p>Spannungsversorgung zu niedrig oder zu hoch.</p>	<p>1 Stromversorgung überprüfen. 2 Kabellänge kürzen oder Kabel austauschen.</p>
	<p>Orange LED blinkt 3x alle 3 Sekunden.</p>	<p>Kommunikationsfehler zwischen Module.</p>	<p>1 Verkabelung zwischen Modulen überprüfen. 2 Modulzählung starten: Lange auf Drucktaster des MASTERS drücken bis grüne LED Anzahl Module anzeigt.</p>
	<p>Orange LED blinkt 4x alle 3 Sekunden.</p>	<p>Der Sensor empfängt zu wenig IR-Energie.</p>	<p>1 Einlernen starten und aus dem Erfassungsfeld treten. 2 Winkel ändern. 3 Hintergrund deaktivieren (DIP 3 = OFF).</p>
	<p>Orange LED blinkt 5x alle 3 Sekunden.</p>	<p>Fehler beim Einlernen</p>	<p>1 Montagehöhe überprüfen. 2 Position der Einlernschraube ändern. 3 Einlernen starten. 4 Hintergrund deaktivieren (DIP 3 = OFF).</p>

- Andere Anwendungen des Geräts entsprechen nicht dem zugelassenen Zweck und können nicht vom Hersteller garantiert werden.
- Die Risikobeurteilung und die Installation des Sensors und des Türsystems gemäß der nationalen und internationalen Vorschriften und Normen zur Türsicherheit, fällt in den Verantwortungsbereich des Türherstellers.
- Der Hersteller kann die Verantwortung für mangelhafte Installationen oder Einstellungen des Sensors nicht übernehmen.
- Montage und Inbetriebnahme des Sensors nur durch geschultes Fachpersonal.
- Jeglicher Reparaturversuch durch unbefugtes Personal annulliert die werksseitige Garantie.



Hiermit erklärt BEA, dass sich der 4SAFE ON REV in Übereinstimmung mit den grundlegenden Anforderungen und den übrigen einschlägigen Bestimmungen der Europäischen Richtlinien 2014/30/EU (EMC), 2006/42/EU (Machinery) und 2011/65/EU (RoHS) befindet.

Bennante Stelle für EG-Baumusterprüfung: 0044 - TÜV NORD CERT GmbH, Langemarkstr. 20, D-45141 Essen

EG-Baumusterprüfbescheinigungsnummer: 44 205 13089630

Pierre Gardier, Angleur, December 2018

Die vollständige Konformitätserklärung kann auf unserer Webseite heruntergeladen werden.

Dieses Produkt muss getrennt vom allgemeinen Hausmüll entsorgt werden.

