

4SAFE ON REV

DÉTECTEUR DE SÉCURISATION POUR PORTES TOURNANTES AUTOMATIQUES

Manuel d'utilisation pour produits à partir de la version 0500
Voir étiquette produit pour le numéro de série



DESCRIPTION

Le 4SAFE ON REV est un détecteur de sécurisation pour portes tournantes automatiques basé sur la technologie infrarouge actif. Il sécurise la zone située devant le vantail mobile de la porte. Pour ce faire, les modules sont installés sur le bord supérieur du vantail de la porte.

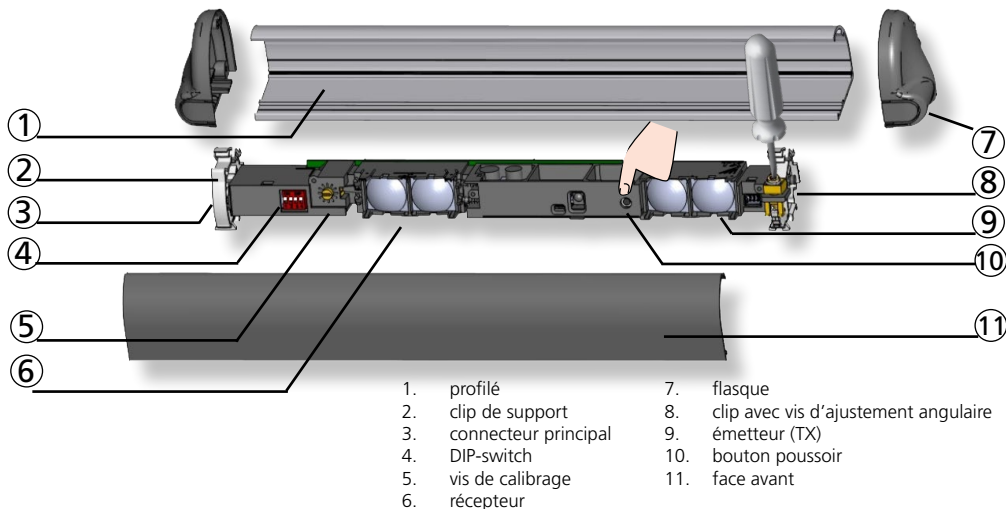

- | | |
|-------------------------|---|
| 1. profilé | 7. flasque |
| 2. clip de support | 8. clip avec vis d'ajustement angulaire |
| 3. connecteur principal | 9. émetteur (TX) |
| 4. DIP-switch | 10. bouton poussoir |
| 5. vis de calibrage | 11. face avant |
| 6. récepteur | |

SPECIFICATIONS TECHNIQUES

Technologie :	infrarouge actif avec suppression de l'arrière-plan
Champ d'émission :	400 mm (L) x 70 mm (P) (4 spots à 2 m de hauteur de montage)
Hauteur de montage :	1,3 m à 3,5 m
Temps de réponse :	64 ms (typ)
Temps de présence max:	1 minute
Alimentation :	12 V - 24 V AC +/-10% ; 12 V - 30 V DC -5%/+10% (l'appareil doit uniquement fonctionner sur basse tension de protection (SELV) avec coupure électrique sûre)
Consommation de courant max. :	95 mA @ 24 V AC / 70 mA @ 24 V DC ; 170 mA @ 12 V AC / 130 mA @ 12 V DC (MASTER) 85 mA @ 24 V AC / 60 mA @ 24 V DC ; 180 mA @ 12 V AC / 113 mA @ 12 V DC (autres modules)
Sorties :	2 relais (libres de potentiel)
Tension max. aux contacts :	42 V AC/DC
Courant max. aux contacts :	1 A (résistif)
Pouvoir de coupure max. :	30 W (DC) / 42 VA (AC)
Entrée:	1 optocoupleur (libre de potentiel)
Tension max. aux contacts:	30 V
Seuil de tension:	Etat haut: > 10 V; Etat bas: < 1 V
Nombre max. de modules:	4 (jusque 6 si 24 V DC)
Réfléctivité:	min 5% à une longueur d'ondes IR de 850 nm
Degré de protection:	IP54
Gamme de température :	-25 °C à +55 °C; 0-95% humidité relative, non condensante
Durée de vie estimée :	20 ans
Conformité :	DIN 18650-1: ch. 5.7.4; EN 16005 ch. 4.6.8; EN 12978; IEC/EN 61508 (SIL2) EN ISO 13849-1 Performance Level «c» CAT. 2 (à condition que l'opérateur surveille le détecteur au moins une fois par cycle de porte)

Les spécifications techniques sont susceptibles de changer sans préavis.
Toutes les valeurs sont mesurées dans des conditions optimales.

1 MONTAGE DU PROFILÉ



Montez le profilé aussi près que possible du bord de fermeture de la porte. Laissez 2 cm pour placer les capuchons noirs. Tenez compte de la future position des clips blancs avant de forer et de fixer les vis.

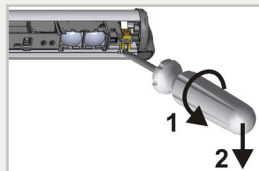

Pour défaire les modules, merci d'utiliser un tournevis.

2 POSITIONNEMENT DES MODULES

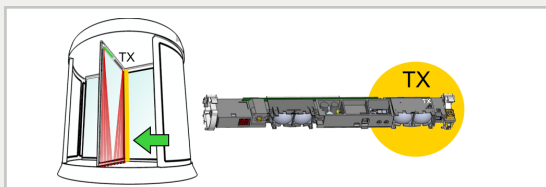

Placez l'émetteur (TX) près des bords de porte à protéger.

Positionnez le clip muni d'une vis près de l'émetteur.

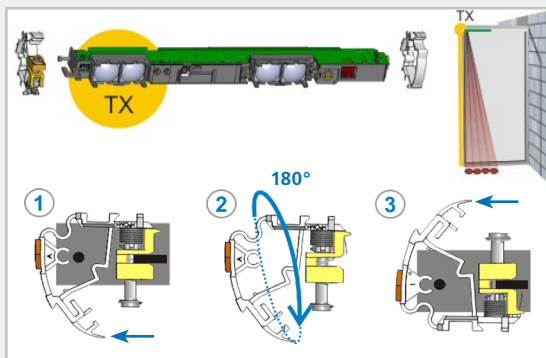

Si nécessaire, tournez le module et repositionnez les clips comme indiqué.

1. Ôtez les clips
2. Tournez les clips de 180°
3. Refixez les clips

3 CÂBLAGE

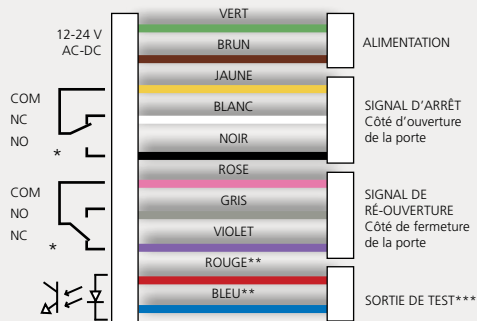

Le module connecté à l'opérateur devient le **MASTER**.

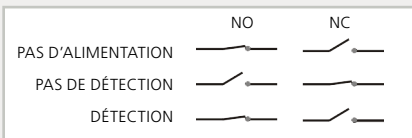

Branchez le CÂBLE SLAVE entre les modules dans un des 2 emplacements prévus.

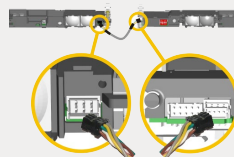

* Position des sorties quand le détecteur est opérationnel.
 ** Pour être conforme à la DIN 18650 et la EN 16005, ces fils doivent être connectés à la sortie test de l'opérateur.
 ***Si l'opérateur n'est pas monitoré : branchez le BLEU sur 0 V et le ROUGE sur +12 V - 30 V DC

4 RÉGLAGES

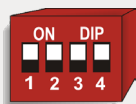

ON

CÔTÉ DE MONTAGE

FRÉQUENCE

ARRIÈRE-PLAN

ZONE NON COUVERTE

OFF

RELAIS 1
ARRÊT

FREQ A

ON

HAUTE*

RELAIS 2
RÉ-OUVERTURE

FREQ B

OFF

BASSE

VALEURS USINE

LED pendant détection:
R1 > ROUGE
R2 > VERTE

Choisissez des fréquences différentes pour les modules proches les uns des autres.

Réflectivité de l'arrière-plan insuffisante: sélectionnez OFF

Valeurs approximatives pour hauteur de 2 m: haute = 40 cm, basse = 15 cm

* Recommandé pour la plupart des applications. Hauteur de montage > 2,7 m, sélectionnez BASSE pour être conforme à la EN 16005 et la DIN 18650.



Après avoir modifié un DIP-switch, la LED orange clignote.

Maintenez le bouton poussoir du **MASTER** enfoncé pour confirmer les réglages de TOUS LES MODULES.

Le nombre de clignotements verts (x) indique le nombre de modules interconnectés.

5 CALIBRATION



Enfoncez brièvement le bouton poussoir du **MASTER** pour lancer un calibrage de TOUS LES MODULES.

Sortez du champ de détection!



La LED s'éteint > La zone de détection est OK.



Une zone de détection trop petite :
Tournez la vis dans le sens des aiguilles d'une montre



Une zone de détection trop longue :
Tournez la vis dans le sens contraire des aiguilles



Sortez du champ de détection.

Si nécessaire, changez l'angle ou désactivez l'arrière-plan (DIP 3 = OFF).



Lancez une nouvelle calibration.



La vitesse de clignotement augmente à l'approche de la position optimale.







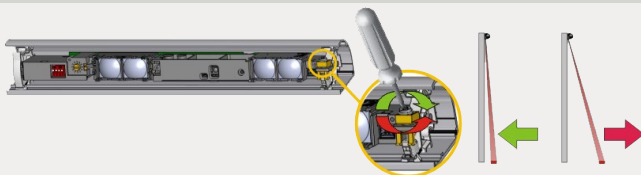



6 VÉRIFICATION DE LA SÉCURISATION DE LA PORTE

IMPORTANT: Testez le bon fonctionnement de l'installation avant de quitter les lieux.

Si nécessaire, rapprochez ou éloignez les spots de la porte et lancez une nouvelle calibration.



SIGNAUX LED

 	<p>La LED rouge ou verte s'allume sporadiquement ou reste allumée.</p>	Mauvaise calibration	<ol style="list-style-type: none"> 1 Lancez une calibration.
		Mauvais réglage de la zone de non couverture.	<ol style="list-style-type: none"> 1 Vérifiez si le DIP 4 est réglé correctement. 2 Lancez une calibration.
		Le détecteur est perturbé par des lampes ou un autre détecteur proche.	<ol style="list-style-type: none"> 1 Sélectionnez une autre fréquence par module (DIP 2). 2 Lancez une calibration.
	<p>Le détecteur ne réagit pas mais un calibrage peut être lancé.</p>	<p>La surveillance est activée, mais l'entrée de surveillance n'est pas alimentée.</p>	<ol style="list-style-type: none"> 1 Vérifiez le câblage. <ul style="list-style-type: none"> - Connectez le ROUGE et le BLEU à la sortie de test de l'opérateur. - Si l'opérateur n'est pas monitoré : branchez le BLEU sur 0 V et le ROUGE sur +12 V - 30 V DC.
	<p>La LED orange reste allumée en permanence.</p>	<p>Le détecteur rencontre un problème de mémoire.</p>	<ol style="list-style-type: none"> 1 Renvoyez le détecteur à l'usine pour vérification technique.
	<p>La LED orange clignote vite.</p>	<p>Réglage DIP-switch en attente de confirmation.</p>	<ol style="list-style-type: none"> 1 Maintenez le bouton poussoir enfoncé pour confirmer le réglage du DIP-switch.
	<p>La LED orange clignote 1x toutes les 3 secondes.</p>	<p>Le détecteur signale un problème interne.</p>	<ol style="list-style-type: none"> 1 Coupez et restaurez l'alimentation. 2 Si la LED orange clignote encore, changez le détecteur.
	<p>La LED orange clignote 2x toutes les 3 secondes.</p>	<p>L'alimentation est trop basse ou trop haute.</p>	<ol style="list-style-type: none"> 1 Vérifiez l'alimentation. 2 Réduisez la longueur du câble ou changez le câble.
	<p>La LED orange clignote 3x toutes les 3 secondes.</p>	<p>Erreur de communication entre modules.</p>	<ol style="list-style-type: none"> 1 Vérifiez le câblage entre modules. 2 Lancez un comptage des modules : maintenez enfoncé le bouton poussoir du MASTER.
	<p>La LED orange clignote 4x toutes les 3 secondes.</p>	<p>Le détecteur reçoit trop peu d'énergie IR.</p>	<ol style="list-style-type: none"> 1 Lancez une calibration. et sortez du champ de détection. 2 Changez l'angle des spots. 3 Désactivez l'arrière-plan (DIP 3: OFF).
	<p>La LED orange clignote 5x toutes les 3 secondes.</p>	<p>Erreur de calibration</p>	<ol style="list-style-type: none"> 1 Vérifiez la hauteur de montage. 2 Changez la position de la vis de calibration. 3 Lancez une calibration. 4 Désactivez l'arrière-plan (DIP 3: OFF).

- Toute autre utilisation de l'appareil en dehors du but autorisé ne peut pas être garantie par le fabricant.
- Le fabricant du système de porte est responsable de l'évaluation des risques et de l'installation du détecteur en conformité avec les prescriptions nationales et internationales en matière de sécurité des portes.
- Le fabricant ne peut être tenu pour responsable de l'installation incorrecte ou des réglages inappropriés du détecteur.
- Le montage et la mise en service du détecteur doivent être effectués uniquement par un spécialiste formé.
- La garantie est nulle lorsque toute réparation est effectuée sur le produit par du personnel non autorisé.



Par la présente, BEA déclare que le 4SAFE ON REV est conforme aux directives européennes 2014/30/UE (EMC), 2006/42/CE (Machinery) et 2011/65/UE (RoHS).

Agence de certification pour inspection EC: 0044 - TÜV NORD CERT GmbH, Langemarkstr. 20, D-45141 Essen

Numéro de certificat de contrôle de modèle type CE: 44 205 13089630

Pierre Gardier, Angleur, December 2018

La déclaration de conformité complète est disponible sur notre site internet.

Ce produit doit être éliminé séparément des ordures ménagères

