

4SAFE ON REV

BEVEILIGINGSENSOR VOOR AUTOMATISCHE CARROUSELDEUREN

Gebruiksaanwijzing voor productversie 0500 en volgende
Zie productlabel voor serienummer



BESCHRIJVING

De 4SAFE ON REV is een beveiligingssensor voor automatische carrouseldeuren gebaseerd op actief infrarood technologie. De sensor beveilig het gebied vóór de bewegende deurleugel. Daarom moeten de modules op de bovendorpel van de deurleugel worden gemonteerd.

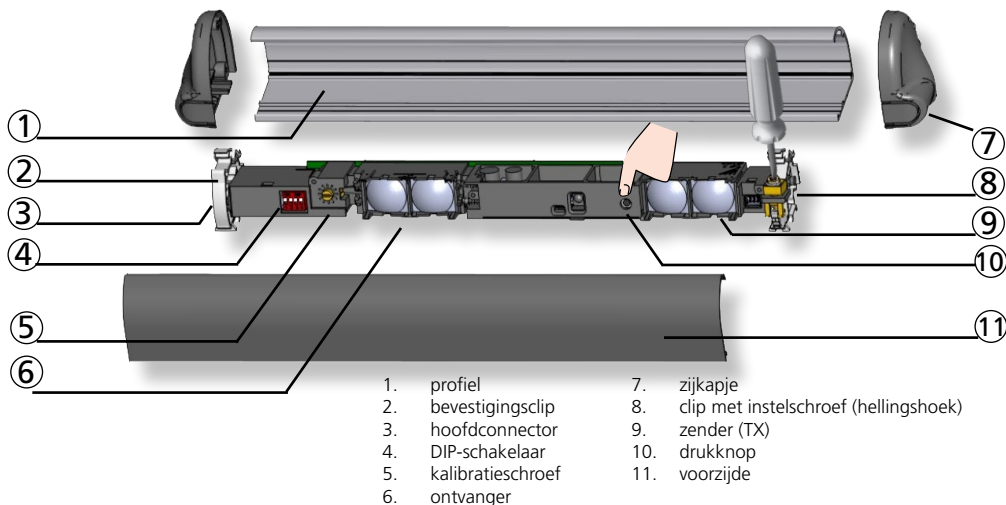

TECHNISCHE SPECIFICATIES

| | |
|--------------------------|--|
| Technologie: | actief infrarood met achtergrondonderdrukking |
| Emissieveld: | 400 mm (B) x 70 mm (D) (4 spots op 2 m installatiehoogte) |
| Installatiehoogte: | 1,3 m tot 3,5 m |
| Reactietijd: | 64 ms (typ) |
| Aanwezigheidstijd: | 1 minuut |
| Voeding: | 12 V - 24 V AC +/-10% ; 12 V - 30 V DC -5%/+10% (enkel geschikt voor veiligheidscircuits met extra lage spanning = SELV) |
| Max. stroomverbruik: | 95 mA @ 24 V AC / 70 mA @ 24 V DC ; 170 mA @ 12 V AC / 130 mA @ 12 V DC (MASTER) 85 mA @ 24 V AC / 60 mA @ 24 V DC ; 180 mA @ 12 V AC / 113 mA @ 12 V DC (andere modules) |
| Uitgang: | 2 relais (spanningsloos contact) |
| Max. contactspanning: | 42 V AC/DC |
| Max. contactstroom: | 1 A (resistief) |
| Max. uitschakelvermogen: | 30 W (DC) / 42 VA (AC) |
| Ingang: | 1 opto-coupler (spanningsloos contact) |
| Max. contactspanning: | 30 V |
| Spanningsdrempel: | hoog: >10 V; laag: <1 V |
| Max. aantal modules: | 4 (tot 6 bij 24 V DC) |
| Reflectiviteit: | min 5% bij IR-golflengte van 850 nm |
| Beschermingsgraad: | IP54 |
| Temperatuurbereik: | -25°C to +55°C; 0-95% rel. luchtvochtigheid, niet condenserend |
| Geschatte levensduur: | 20 jaar |
| Conformiteit: | DIN 18650-1: ch. 5.7.4; EN 16005 ch. 4.6.8; EN 12978; IEC/EN 61508 (SIL2) EN ISO 13849-1 Performance Level «C» CAT. 2 (onder de voorwaarde dat het deurbedieningssysteem de sensor minstens 1 keer per deurcyclus bewaakt) |

1 INSTALLATIE VAN HET PROFIEL

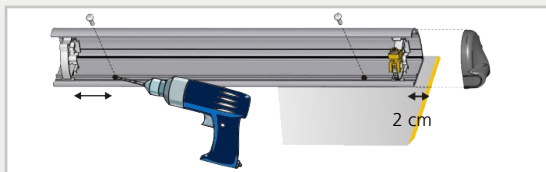

Breng het profiel zo dicht als mogelijk aan op de sluitkant van de deur. Laat 2 cm vrij voor de zwarte zijkapjes. Houd rekening met de positie van de witte clips voordat u boort en schroeft.

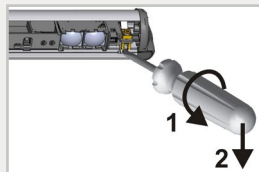

Om de modules los te maken, gelieve een schroevendraaier te gebruiken.

2 PLAATSIJG VAN DE MODULES

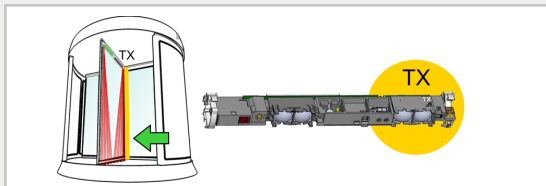

Plaats de zender (TX) aan de boorden van de deur die beveiligd moeten worden.

Plaats de clip met de schroef aan de kant van de zender.

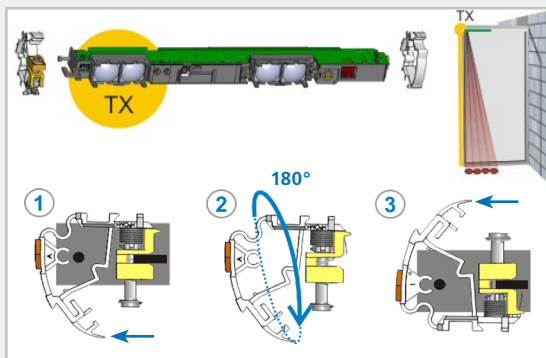

Indien nodig, keer de module om en positioneer de clips als aangeduid.

1. Maak de clip los
2. Draai 180°
3. Maak de clip weer vast

3 BEDRADING

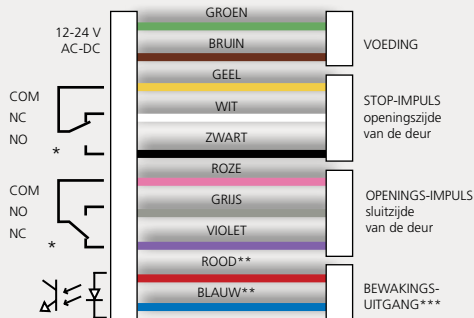

De module die op de deurbediening aangesloten wordt, is de **MASTER**.

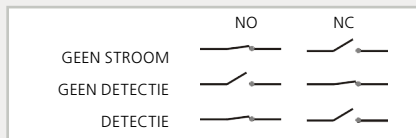

Sluit de SLAVE-KABEL aan tussen de modules. Deze kan op beide kanten van een module aangesloten worden.

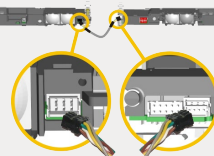

* Uitgangstoestand bij operationele sensor

** Voor conformiteit met EN 16005 en DIN 18650

is aansluiting aan de testuitgang van de deurbediening verplicht.

*** Als de deurbediening niet bewaakt wordt: sluit BLAUW aan op 0 V en ROOD op +12 V - 30 V DC.

4 INSTELLINGEN

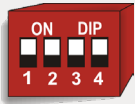

ON

OFF

POSITIE

FREQUENTIE

ACHTERGROND

ONBEVEILIGDE ZONE

RELAIS 1
STOP

FREQ A

AAN

HOOG*

RELAIS 2
OPENING

FREQ B

UIT

LAAG

FABRIEKSWAARDE

LED tijdens detectie:
R1 > ROOD
R2 > GROEN

Kies een verschillende frequentie als de modules dicht bij elkaar liggen.

Te weinig achtergrondreflectiviteit: schakel naar UIT

Ingeschatte waarden voor installatiehoogte van 2 m: hoog= 40 cm, laag= 15 cm

* Aangeraden voor de meeste toepassingen
Installatiehoogte > 2,7 m: schakel naar LAAG voor conformiteit met EN 16005 en DIN 18650

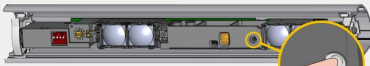

Na het veranderen van een DIP-switch knippert de oranje LED.

Bevestig de DIP-switch instellingen van ALLE MODULES door een lange druk (>3 sec) op de knop van de **MASTER**.

Een reeks van groene knipperlichten (x) duidt het aantal aanwezige modules aan.



5 KALIBRATIE



Een korte druk op de **MASTER** start de kalibratie van ALLE MODULES.

Stap uit het detectieveld!



LED GAAT UIT OP ALLE MODULES > DETECTIEZONE IS OK!



Detectiezone is te kort: draai de schroef met de klok mee.



Detectiezone is te lang: draai de schroef tegen de klok in.



Stap uit het detectieveld. Indien nodig, verander de hellingshoek of schakel de achtergrond uit (DIP 3 = OFF).



Start een nieuwe kalibratie.



Het knipperen van de LED wordt sneller bij het benaderen van de optimale positie.

6 CONTROLE VAN DE DEURBEVEILIGING

BELANGRIJK: Controleer altijd de goede werking van de deurinstallatie alvorens het terrein te verlaten.

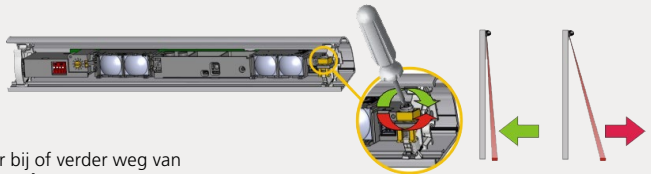

Indien nodig, breng de spots dicht bij of verder weg van de deur en **start een nieuwe kalibratie**.

LED-SIGNALLEN

| | | | |
|---|---|---|--|
|   | Rode of groene LED licht sporadisch op of blijft aan. | Slechte kalibratie | <ol style="list-style-type: none"> 1 Start een kalibratie. |
| | | Slechte instelling van de onbeveiligde zone. | <ol style="list-style-type: none"> 1 Controleer of DIP 4 op de correcte positie geschakeld is. 2 Start een kalibratie. |
| | | De sensor wordt gestoord (lampen of andere sensor). | <ol style="list-style-type: none"> 1 Kies een andere frequentie voor elke module (DIP 2). 2 Start een kalibratie. |
|  | De sensor reageert niet maar de kalibratie werkt. | De bewaking is geactiveerd, maar de bewakingsingang krijgt geen stroom. | <ol style="list-style-type: none"> 1 Controleer de bedrading. - Sluit ROOD en BLAUW aan op de bewakingsuitgang. - Als de deurbediening niet bewaakt wordt, sluit BLAUW op 0 V en ROOD op +12 V - 30 V DC aan. |
|  | Oranje LED blijft aan. | De sensor ondervindt een geheugenprobleem. | <ol style="list-style-type: none"> 1 Send de sensor terug naar het fabriek voor een technische controle. |
|  | Oranje LED knippert snel. | De sensor wacht op een bevestiging na een DIP-switch-instelling. | <ol style="list-style-type: none"> 1 Druk de knop lang in om de DIP-switchinstelling te bevestigen. |
|  | Oranje LED knippert 1x om de 3 seconden. | De sensor meldt een intern probleem. | <ol style="list-style-type: none"> 1 Schakel de stroomvoorziening uit en dan weer aan. 2 Als de LED weer oranje knippert, vervang de sensor. |
|  | Oranje LED knippert 2x om de 3 seconden. | De stroomvoorziening is te laag of te hoog. | <ol style="list-style-type: none"> 1 Controleer de stroomvoorziening. 2 Maak de kabel korter of vervang deze. |
|  | Oranje LED knippert 3x om de 3 seconden. | Communicatiefout tussen modules | <ol style="list-style-type: none"> 1 Controleer bedrading tussen modules. 2 Start de berekening van het aantal modules: druk lang op knop van MASTER tot knipperende groene LED het aantal modules aangeeft. |
|  | Oranje LED knippert 4x om de 3 seconden. | De sensor ontvangt te weinig energie. | <ol style="list-style-type: none"> 1 Start een kalibratie en stap uit het detectieveld. Verander de hellingshoek. 2 Schakel de achtergrond uit (DIP 3 = OFF). 3 |
|  | Oranje LED knippert 5x om de 3 seconden. | Kalibratiefout | <ol style="list-style-type: none"> 1 Controleer de montagehoogte. 2 Verander de positie van de kalibratieschroef. 3 Start een kalibratie. 4 Schakel de achtergrond uit (DIP 3 = OFF). |

- Ander gebruik van het apparaat ligt buiten het toegestane doel en kan niet door de fabrikant worden gewaarborgd.
- De fabrikant van het deursysteem is verantwoordelijk voor de risico-evaluatie en de installatie van de sensor volgens de nationale en internationale voorschriften met betrekking tot de beveiliging van deuren.
- De fabrikant kan niet aansprakelijk worden gesteld voor foutieve installaties of onjuiste instellingen van de sensor.
- De installatie en de inbedrijfstelling van de sensor mogen uitsluitend door gekwalificeerd personeel worden uitgevoerd.
- De garantie is nietig in het geval van reparaties door ongeautoriseerde personen.



Hierbij verklaart BEA dat de 4SAFE ON REV in overeenstemming is met de essentiële eisen en de andere relevante bepalingen van de richtlijnen 2014/30/EU (EMC), 2006/42/EC (Machinery) en 2011/65/EU (RoHS).

Keuringsinstantie voor EC inspectie: 0044 - TÜV NORD CERT GmbH, Langemarkstr. 20, D-45141 Essen

Nummer van het EG-typegoedkeuringscertificaat: 44 205 13089630

Pierre Gardier, Angleur, December 2018

De volledige conformiteitsverklaring is beschikbaar op onze website.

Dit product moet gescheiden van huishoudelijk afval worden afgevoerd

