



4SAFE ON SW

RILEVATORE DI SICUREZZA PER PORTE BATTENTI

Per i prodotti a partire dalla versione 0500
Vedere l'etichetta del prodotto per il numero di serie

DESCRIZIONE

Il 4 SAFE ON SW è un rilevatore di sicurezza per porte automatiche battenti basato sulla tecnologia ad infrarossi attivi. Per proteggere l'anta mobile, è necessario installare i moduli nella parte superiore e da entrambi i lati della porta.

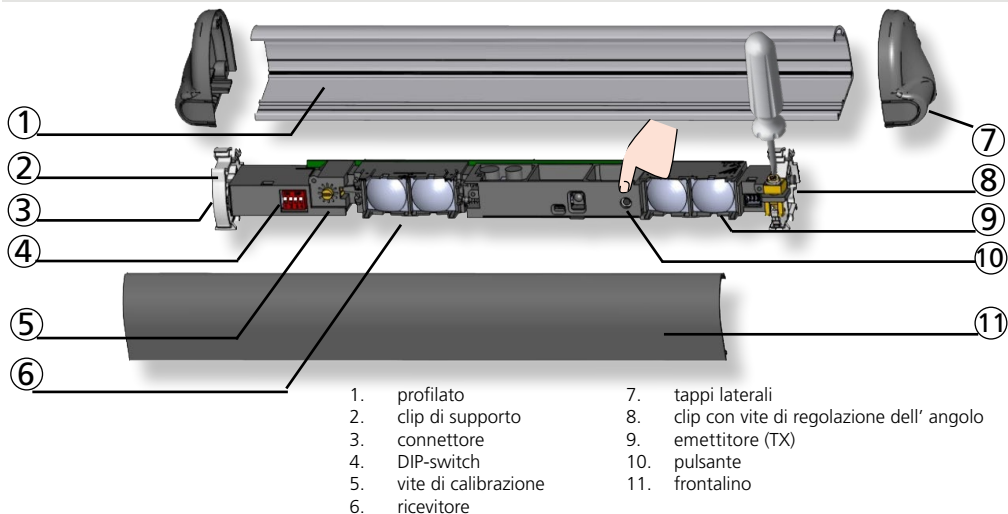

SPECIFICHE TECNICHE

Tecnologia :	infrarosso attivo con soppressione dello sfondo
Campo di emissione:	400 mm (L) x 70 mm (P) (4 punti a 2 m di altezza di montaggio)
Altezza di montaggio:	1,3 m a 3,5 m
Tempo di risposta:	64 ms (typ)
Tempo massima di presenza:	infinito
Alimentazione:	12 V - 24 V AC +/-10% ; 12 V - 30 V DC -5%/+10% (da far funzionare solo con unità di alimentazione compatibili con le normative SELV)
Consumo di corrente massima:	95 mA @ 24 V AC / 70 mA @ 24 V DC; 170 mA @ 12 V AC / 130 mA @ 12 V DC (MASTER) 85 mA @ 24 V AC / 60 mA @ 24 V DC; 180 mA @ 12 V AC / 113 mA @ 12 V DC (altri moduli)
Uscite:	2 relé (liberi di potenziare)
Tensione massima ai contatti:	42 V AC/DC
Corrente massima ai contatti:	1 A (resistente)
Capacità in non alimentazione:	30 W (DC) / 42 VA (AC)
Ingressi:	1 optoaccoppiatore (libero di potenziare)
Tensione massima ai contatti:	30 V
Soglia di:	stato alto: >10 V DC; stato basso: <1 V DC
Numero massimo di moduli:	4 (fino a 6 se 24 V DC)
Riflessività:	min. 5% a una lunghezza di onde IR di 850 mm
Grado di protezione:	IP54
Gamma di temperatura:	-25° a +55° C; 0-95% umidità relativa, non condensante
Durata di vita stimata:	20 anni
Certificazione:	DIN 18650-1: ch. 5.7.4; EN 16005 ch. 4.6.8; EN 12978; IEC/EN 61508 (SIL2) EN ISO 13849-1 Performance Level «C» CAT. 2 (a condizione che il sistema di controllo effettui il monitoraggio del rilevatore almeno una volta per ogni ciclo porta)

1 MONTAGGIO DEL PROFILATO



Montare il profilato vicino al bordo di chiusura della porta. Lasciare 2 cm per inserire i tappi neri. Tenere conto della posizione futura dei clip bianchi e dei fori e fissativi.

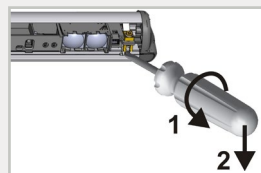

Utilizzare un cacciavite per svitare i moduli.

2 POSIZIONAMENTO DEI MODULI

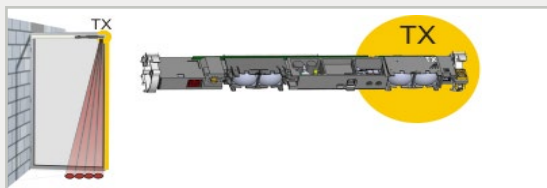

L'emettitore TX deve essere posizionato vicino ai bordi della porta da proteggere.

Il clip munito di vite deve essere vicino all'emettitore!

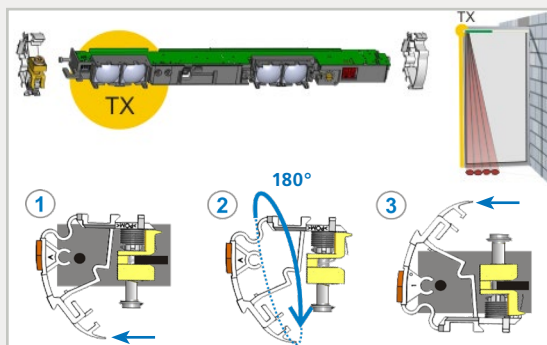

Se necessario, girare il modulo e riposizionare i clip come indicato.

1. Togliere i clip
2. Ruotare i clip di 180°
3. Rifissare i clip

3 CABLAGGIO

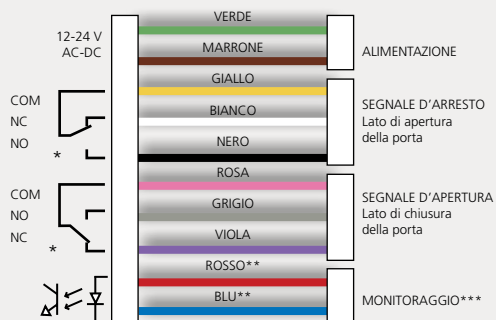

Il modulo connesso all' operatore diventa il **MASTER**.

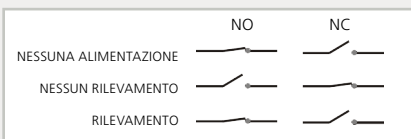

Collegare i moduli inserendo il CAVO SLAVE in uno dei 2 spazi previsti.

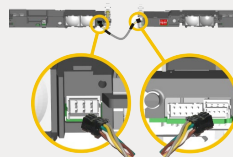

* Stato uscita quando il rilevatore è operativo

** Ai fini della conformità con la EN 16005 e la DIN 18650, è richiesta una connessione all'uscita di prova dell'operatore.

*** Se l'operatore non è auto sorvegliato, collegare il BLU su 0 V ed il ROSSO su +12 V - 30 V DC.

4 REGOLAZIONE

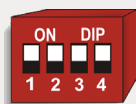

ON
OFF

LATO DI MONTAGGIO

RELÉ 1 ARRESTO	
RELÉ 2 APERTURA	

FREQUENZA

FREQ A
FREQ B

SFONDO

ON
OFF

ZONA NON COPERTA

ALTA*
BASSA

VALORI DI FABBRICA

LED durante rilevazione:
R1 > ROSSO
R2 > VERDE

Scegliere frequenze diverse per i moduli vicini.

Riflettività dello sfondo insufficiente: selezionare OFF

Valori approssimativi per un'altezza di 2 m: alta= 40 cm, bassa= 15 cm

* Raccomandata per la maggior parte delle applicazioni. Altezza di montaggio > 2,7 m: selezionate BASSA per essere conformi alla EN 16005 e la DIN 18650.



Dopo aver modificato un tasto il LED arancione lampeggia.

Confermare le regolazioni di tutti i moduli mantenendo premuto il pulsante del **MASTER**.

Il numero di lampeggiamenti verdi (x) indica i moduli collegati.



5 CALIBRAZIONE



Premere brevemente il pulsante del **MASTER** per lanciare la calibrazione di tutti i moduli.

Uscire dal campo di rilevazione!



ROSSO-VERDE



SPENTO

IL LED SI SPENGE > LA ZONA DI RILEVAZIONE È OK!



VERDE

La zona di rilevazione è troppo piccola: girare la vite in senso orario.



ROSSO

La zona di rilevazione è troppo grande: girare la vite in senso antiorario.



ARANCIONE

Uscire dal campo di rilevazione.

Se necessario, cambiare l'angolo o disattivare il sfondo (DIP 3 = OFF).



ARANCIONE

Lanciare una calibrazione.



La velocità di lampeggiamento aumenta a mano a mano che vi avvicinate alla posizione ottimale.



6 VERIFICA DELLA SICUREZZA DELLA PORTA

IMPORTANTE: Testare il corretto funzionamento dell'installazione prima di partire.

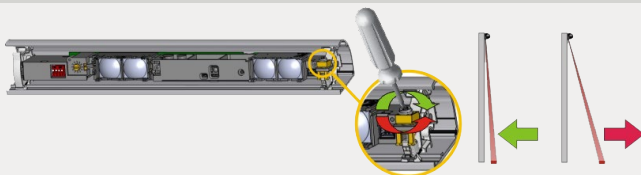
Se necessario, avvicinare o allontanare la porta e **lanciare una calibrazione**.



SEGNALI LED

 	Il LED rosso o verde si accende ogni tanto o resta acceso in permanenza.	Calibrazione errata	<ol style="list-style-type: none"> 1 Lanciare una calibrazione.
		Regolazione errata della zona di non rilevazione.	<ol style="list-style-type: none"> 1 Verificare se il DIP 4 è in posizione corretta. 2 Lanciare una calibrazione.
		Il rilevatore è disturbato (lampade o altro rilevatore).	<ol style="list-style-type: none"> 1 Selezionare una frequenza diversa per ogni modulo (DIP 2). 2 Lanciare una calibrazione.
	Il rilevatore non reagisce ma si può lanciare una calibrazione.	La sorveglianza è attivata, ma l'entrata di sorveglianza non è alimentata.	<ol style="list-style-type: none"> 1 Verificare i cavi. <ul style="list-style-type: none"> - CollegaRe il ROSSO ed il BLU all'uscita monitorata. - Se l'operatore non ha monitoring: CollegaRe il BLU su 0V e il ROSSO su +12 V - 30 V DC.
	Il LED arancione rimane acceso in permanenza.	Il rilevatore ha un problema di memoria.	<ol style="list-style-type: none"> 1 Rispedirci il rilevatore indietro per verifica tecnica.
	Il LED arancione lampeggia velocemente.	Regolazione DIP-switch in attesa di conferma.	<ol style="list-style-type: none"> 1 Mantenere il pulsante premuto per confermare la regolazione del tasto DIP.
	Il LED arancione lampeggia 1 volta ogni 3 secondi.	Il rilevatore segnala un problema interno.	<ol style="list-style-type: none"> 1 Interrompere e ripristinare l'alimentazione. 2 Se il LED arancione lampeggia ancora, sostituire il rilevatore.
	Il LED arancione lampeggia 2 volte ogni 3 secondi.	L'alimentazione è troppo bassa o troppo alta.	<ol style="list-style-type: none"> 1 Verificare l'alimentazione. 2 Riducere la lunghezza del cavo o cambiare il cavo.
	Il LED arancione lampeggia 3 volte ogni 3 secondi.	Errore di comunicazione tra i moduli.	<ol style="list-style-type: none"> 1 Verificare i cavi tra i moduli. 2 Lanciare un conteggio dei moduli: Mantenere premuto il pulsante del MASTER.
	Il LED arancione lampeggia 4 volte ogni 3 secondi.	Il rilevatore riceve poca energia dall'infrarosso.	<ol style="list-style-type: none"> 1 Lanciare una calibrazione e uscire dal campo di rilevazione. 2 Cambiare l'angolo degli spot. 3 Disattivare lo sfondo (DIP 3 = OFF).
	Il LED arancione lampeggia 5 volte ogni 3 secondi.	Errore di calibrazione.	<ol style="list-style-type: none"> 1 Verificare l'altezza di montaggio. 2 Cambiare la posizione della vite di calibrazione. 3 Lanciare una calibrazione. 4 Disattivare lo sfondo (DIP 3 = OFF).

- L'impiego del prodotto in situazioni diverse non è autorizzato e non può essere garantito dal costruttore.
- È responsabilità del produttore effettuare una valutazione dei rischi ed installare il rilevatore e il sistema porte in conformità con i regolamenti nazionali e internazionali e con gli standard di sicurezza applicabili.
- Il fabbricante non può essere ritenuto responsabile di un'installazione scorretta e di regolazioni inappropriate del rilevatore.
- Il sensore deve essere installato solo da personale professionalmente qualificato.
- Riparazioni o tentativi di riparazione effettuati da personale non autorizzato invalideranno la garanzia.



Con la presente BEA dichiara che il 4SAFE ON SW è conforme ai requisiti essenziali ed alle altre disposizioni pertinenti stabilite dalle direttive 2014/30/EU (EMC), 2006/42/EU (Machinery) e 2011/65/EU (RoHS).

Agenzia di certificazione per l'ispezione EC: 0044 - TÜV NORD CERT GmbH, Langemarkstr. 20, D-45141 Essen

Numero di certificazione CE per controllo conformità apparecchio: 44 205 13089630

Pierre Gardier, Angleur, December 2018

La dichiarazione di conformità completa è disponibile sul nostro sito internet.

Questo prodotto deve essere smaltito separatamente dai rifiuti domestici indifferenziati

