

IXIO-S CAN

DÉTECTEUR DE SÉCURISATION POUR PORTES COULISSANTES AUTOMATIQUES

(selon EN 16005 et DIN 18650)

Manuel d'utilisation pour produits à partir de la version 0202
Voir étiquette produit pour le numéro de série

DESCRIPTION

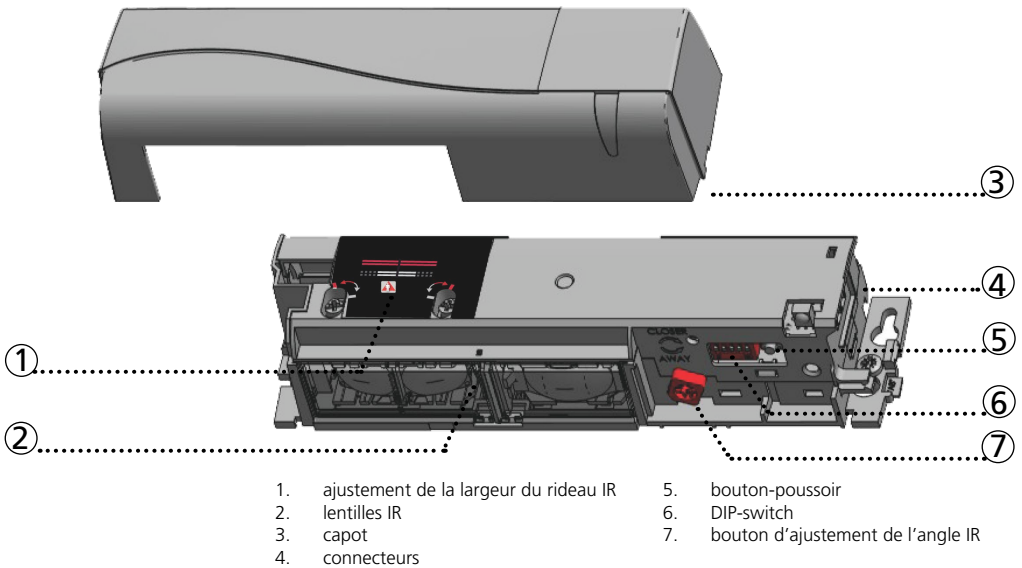

ACCESSOIRES



BA : accessoire de montage en applique



CA : accessoire d'encastrement



RA : accessoire de pluie



BEA télécommande



CDA : accessoire pour porte cintrée

SIGNAL LED

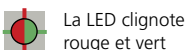

INSTALLATION



Le détecteur doit être fixé fermement pour éviter les vibrations extrêmes.

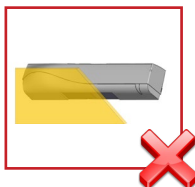

Ne couvrez pas le détecteur.

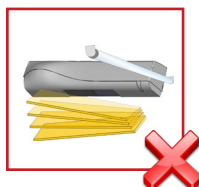

Évitez tout objet mobile et toute source de lumière dans le champ de détection.

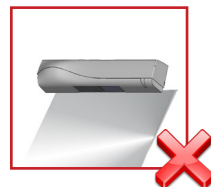

Évitez des objets très réfléchissants (miroirs, objets en inox) dans le champ infrarouge.

MAINTENANCE

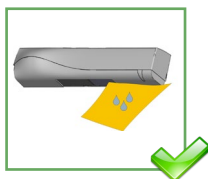

Il est recommandé de nettoyer les parties optiques au moins une fois par an ou plus si nécessaire.



N'utilisez pas de détergent agressif ou abrasif pour nettoyer les parties optiques.

SÉCURITÉ

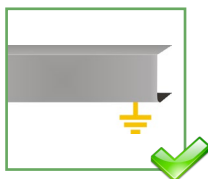

L'opérateur et le profilé de porte doivent être reliés correctement à la terre.



Le montage et la mise en service du détecteur doivent être effectués uniquement par un spécialiste formé.

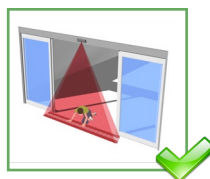

testez le bon fonctionnement de l'installation avant de quitter les lieux.

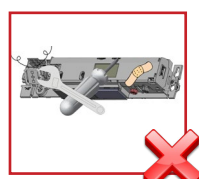

La garantie est nulle lorsque toute réparation est effectuée sur le produit par du personnel non autorisé.



- toute autre utilisation de l'appareil en dehors du but autorisé ne peut pas être garantie par le fabricant.
- Le fabricant du système de porte est responsable de l'évaluation des risques et de l'installation du détecteur en conformité avec les prescriptions nationales et internationales en matière de sécurité des portes.
- Le fabricant ne peut être tenu pour responsable de l'installation incorrecte ou des réglages inappropriés du détecteur.

1 MONTAGE & CÂBLAGE

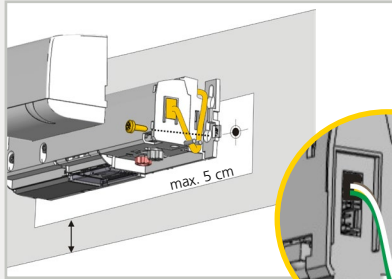

VERT	+	ALIMENTATION
MARRON	-	
JAUNE		CAN HAUT
BLANC		CAN BAS



Branchez le connecteur avec les fils blanc et vert vers le capot du détecteur.

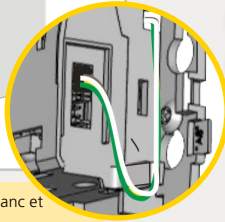

2 CHAMP DE SÉCURISATION - INFRAROUGE

ANGLE

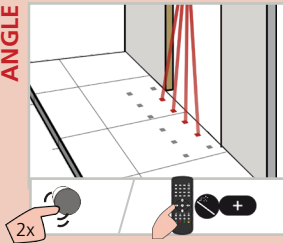

Activez les spots visibles* pour vérifier la position des rideaux IR.

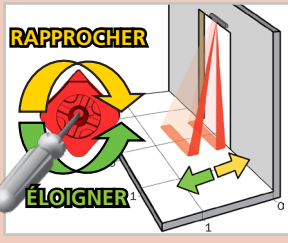

Si nécessaire, ajustez l'angle du rideau IR (de -7° à 4° , 0° par défaut).

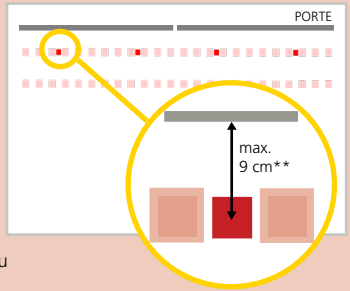

* La visibilité dépend des conditions externes. Si les spots ne sont pas visibles, vous pouvez utiliser le Spotfinder pour localiser les rideaux.
 ** La distance entre le rideau intérieur du détecteur intérieur et le rideau intérieur du détecteur extérieur doit toujours être de moins de 20 cm. La distance par rapport au vantail de porte dépend donc de son épaisseur.

LARGEUR

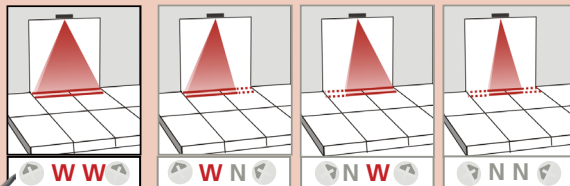

Une partie du champ de détection peut être masquée afin de le réduire. La position de la flèche détermine la largeur du champ IR.

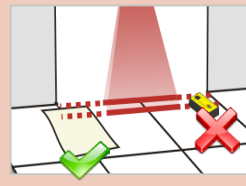

CONSEIL!
Des ajustements supplémentaires sont possibles (voir p. 5)

Vérifiez toujours la largeur du champ à l'aide d'un morceau de papier et non avec le Spotfinder qui détecte le champ d'émission complet.

La taille du champ de détection dépend de la hauteur de montage et des réglages du détecteur. toute la largeur de la porte doit être couverte.

Hauteur de montage	Largeur de détection
2,00 m	2,00 m
2,20 m	2,20 m
2,50 m	2,50 m
3,00 m	dmax
3,50 m	dmax

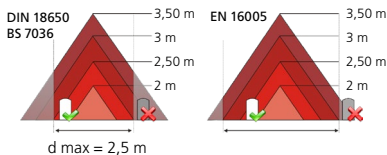

3 DIP-SWITCH 1-4: ADRESSE CAN

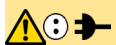

DIP-switchs: chaque détecteur doit avoir une adresse CAN différente!
Après un changement de DIP-switch, la LED orange clignote rapidement. Coupez et rétablissez l'alimentation pour confirmer.



4 DIP-SWITCH 5: POSITION DANS LA CHAÎNE

Réglez le DIP-switch 5 du dernier détecteur de la chaîne sur ON.
La LED orange à côté du DIP-switch s'allume en permanence.

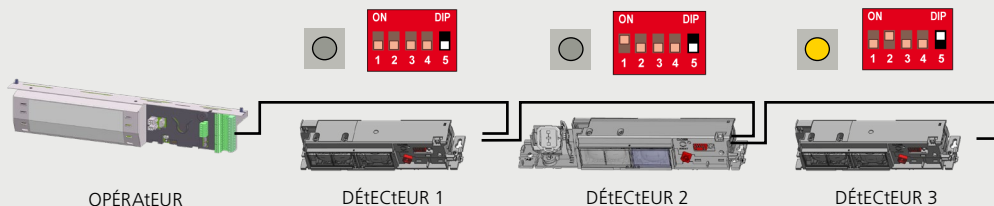

5 PRÉRÉGLAGES

Vous pouvez choisir un des pré réglages suivants :



STANDARD : installations standards à l'intérieur ou à l'extérieur
valeurs usine pour immunité IR & le nombre de rideau



ENVIRONNEMENT CRITIQUE : installations dans conditions particulières ou critiques
immunité IR augmenté



RUE COMMERCANTE : installations dans des rues étroites avec trafic de piétons
immunité IR augmentée & 1 rideau



6 SET-UP / VALEURS USINE



SORTEZ DU CHAMP IR!



SET-UP 1 (COURT)

photo de référence



SET-UP 2 (ASSISTÉ)

test du cycle complet de la porte + photo de référence



VALEURS USINE

réinitialisation des valeurs usine



APERCU DES PARAMÈTRES



	0	1	2	3	4	5	6	7	8	9
IMMUNITÉ IR										
FRÉQUENCE IR										
NOMBRE RIDEAU IR										
TEMPS PRÉSENCE IR										
LARGEUR IR										
REDIRECTION										

	0	1	2	3	4	5	6	7	8	9
↑ < 2.8 m	bas	normal	haut	+haut	++haut	normal	haut			
↑ > 2.8 m									≥ 2,8 m : 6 + 7 (EN 16005)	≥ 2,2 m : 6 + 7 (BS 7036)
mode service	1	2								
mouv.	15 s	30 s	1 min	2 min	5 min	10 min	20 min	60 min	infini	min. valeur DIN18650: 1 min min. valeur EN16005: 30 s
	WW	NN	WW	WW	NN	NN	WN	NW	NN	NN
sécurisation + ouverture	0 détection de présence sur entrée de sécurisation			1 détection de présence sur entrée de sécurisation et d'ouverture						







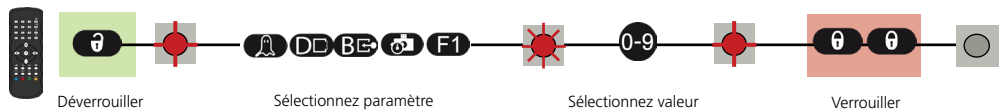









☐ valeur usine

exclu la conformité à la EN 16005 / DIN 18650 / BS 7036 du système de porte. L'immunité IR avec les valeurs 4 ou 5 est incompatible avec le temps de présence sur la valeur 0



FONCTIONNEMENTS INCORRECTS

	La LED ORANGE clignote rapidement	DIP-switch en attente de confirmation	Coupez l'alimentation et rétablissez-la pour confirmer le DIP switch
E1 	La LED ORANGE clignote 1 x.	Le détecteur signale un problème interne.	1 Remplacez le détecteur.
E2 	La LED ORANGE clignote 2 x.	L'alimentation est trop basse ou trop élevée.	1 Vérifiez l'alimentation. 2 Vérifiez le câblage.
E4 	La LED ORANGE clignote 4 x.	Le détecteur reçoit trop peu d'énergie IR.	1 Diminuez l'angle des rideaux IR. 2 Augmentez le filtre d'immunité IR (valeurs >2,8 m). 3 Désactivez 1 rideau.
E5 	La LED ORANGE clignote 5 x.	Le détecteur reçoit trop d'énergie IR.	1 Augmentez l'angle des rideaux IR légèrement.
E8 	La LED ORANGE clignote 8 x.	Le détecteur est perturbé par des éléments externes.	1 Éliminez les sources de perturbations (lampes, accessoire pluie, boîtier de l'opérateur connecté à la terre).
	La LED ORANGE est allumée.	L'émetteur IR est défectueux.	1 Remplacez le détecteur.
	La LED ORANGE est allumée.	Le détecteur rencontre un problème de mémoire.	1 Coupez l'alimentation et rétablissez-la. 2 Si la LED s'allume à nouveau, remplacez le détecteur.
	La LED ROUGE clignote rapidement après un set-up assisté.	Le détecteur voit la porte pendant le set-up assisté.	1 Éloigner les rideaux IR de la porte. 2 Installez le détecteur le plus proche de la porte. Si nécessaire, utilisez l'étrier de fixation. 3 Lancez un nouveau set-up assisté.
	La LED ROUGE s'allume sporadiquement.	Le détecteur vibre.	1 Vérifiez si le détecteur est correctement fixé. 2 Vérifiez la position du câble et du capot.
	La LED ROUGE s'allume sporadiquement.	Le détecteur voit la porte.	1 Lancez un set-up assisté et ajustez l'angle IR.
	La LED ROUGE s'allume sporadiquement.	Le détecteur est perturbé par les conditions externes.	1 Ajustez le filtre d'immunité IR sur valeur 3 (< 2,8 m). 2 Sélectionnez le pré réglage 2 ou 3.
	La LED est éteinte.		1 Vérifiez l'alimentation. 2 Vérifiez le câblage.
	La réaction de la porte ne correspond pas au signal de la LED.		1 Vérifiez la communication CAN.
	La télécommande ne répond pas.	Le détecteur est protégé par un mot de passe.	1 Introduisez le mot de passe correct. Si vous avez oublié le code, coupez et rétablissez l'alimentation pour accéder au détecteur sans code d'accès pendant 1 minute.

SPÉCIFICATIONS TECHNIQUES

Alimentation :	12 V - 30 V DC +/-10% (L'alimentation fournie par l'opérateur doit être de type SELV - très basse tension de sécurité)
Consommation :	< 2,5 W
Hauteur de montage :	2 m à 3,5 m (selon les lois et réglementations applicables)
Gamme de température :	-25°C à +55°C; 0-95% humidité relative, non condensante
Degré de protection :	IP54
Bruit :	< 70 dB
Durée de vie estimée :	20 ans

Mode de détection : Présence
temps de réponse type : < 200 ms (max. 500 ms)

technologie : Infrarouge actif avec analyse d'arrière plan
Diamètre du spot (standard) : 5 cm x 5 cm (type)
Nombre de spots : 24 par rideau complet
Nombre de rideaux : 2

Interface de communication : CAN

Conformité aux normes : EN 12978
EN ISO 13849-1 PL «C» Cat. 2
(à condition que l'opérateur surveille le détecteur au moins une fois par cycle de porte)
IEC 61496-1 ESPE type 2
EN 16005 Chapter 4.6.8;
DIN 18650-1 Chapter 5.7.4
BS 7036-1 Chapter 8.1

Les spécifications techniques sont susceptibles de changer sans préavis.
toutes les valeurs sont mesurées dans des conditions spécifiques et à une température de 25°C.





Par la présente, BEA déclare que le IXIO-S CAN est conforme aux exigences essentielles et aux autres dispositions pertinentes des directives 2014/30/UE, 2006/42/CE et 2011/65/UE.



Ce produit doit être éliminé séparément des ordures ménagères

