



MAGIC SWITCH CHROMA

CONTACTLOZE INTENTIONELE SENSOR
VOOR AUTOMATISCHE DEUREN

NL

BESCHRIJVING

VERZONKEN MONTAGE

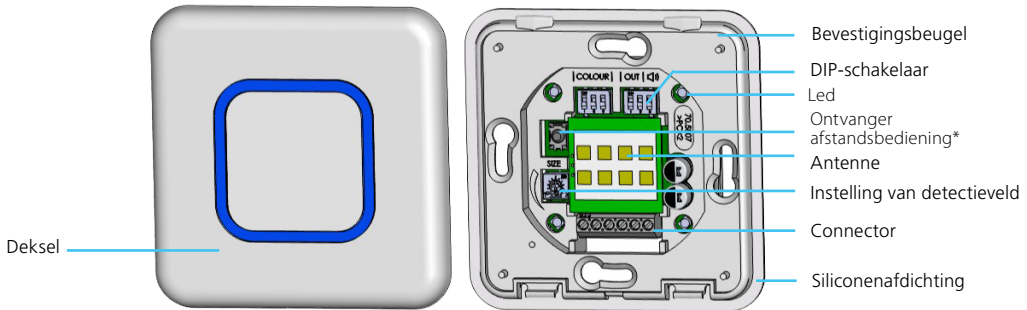

OPBOUWMONTAGE

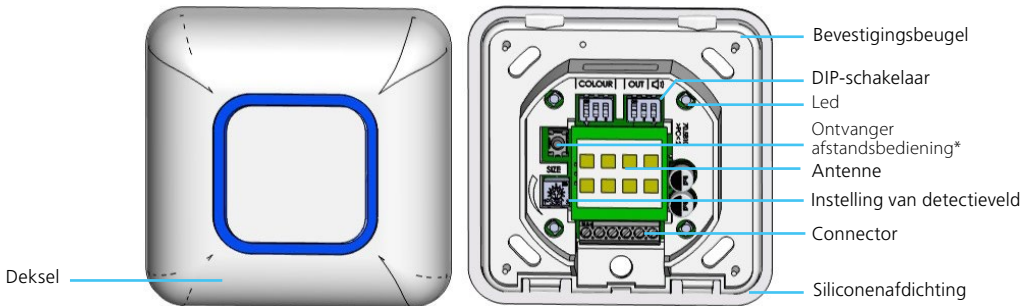

STANDARD VERSION

- Antimicrobiele deksel
- Meerkleurige led
- IP65
- Toggle modus

ADVANCED VERSION

- Antimicrobiele deksel
- Meerkleurige led
- IP65
- Toggle modus
- Geluidssignaal
- Instellingen afstandsbediening (zie bijlage)
- Toepassingsgericht dankzij externe signaalgang

INSTALLATIE

VERZONKEN MONTAGE

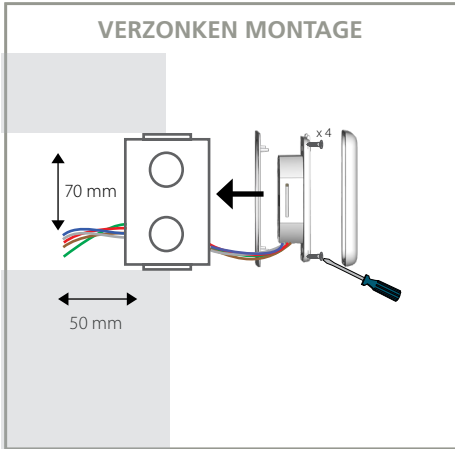

OPBOUWMONTAGE

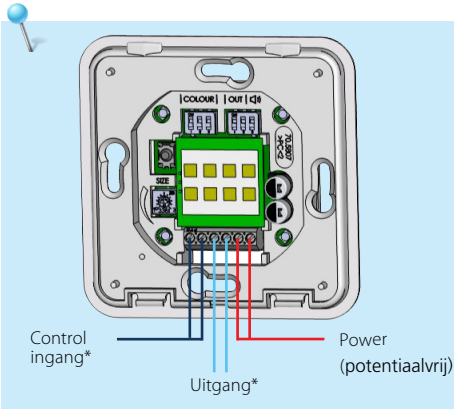
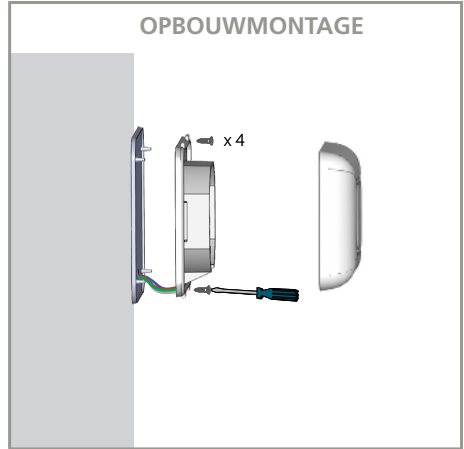

*zie pagina 3

SLUITEN

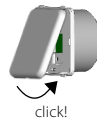

OPENEN

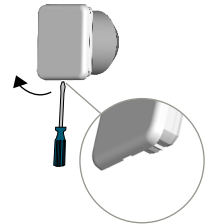

INSTELLINGEN

1 DETECTIEVELD

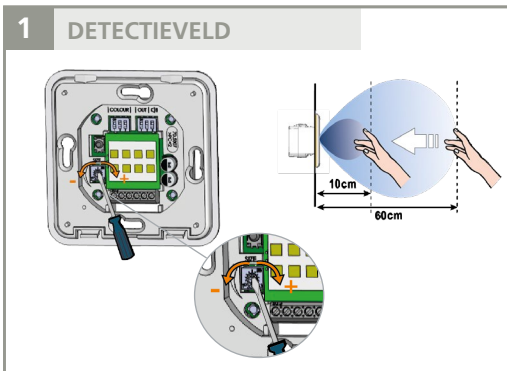

2 DIP-SCHAKELAAR INSTELLINGEN

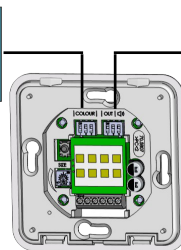

* alleen beschikbaar in advanced versie

KLEURENLOGICA

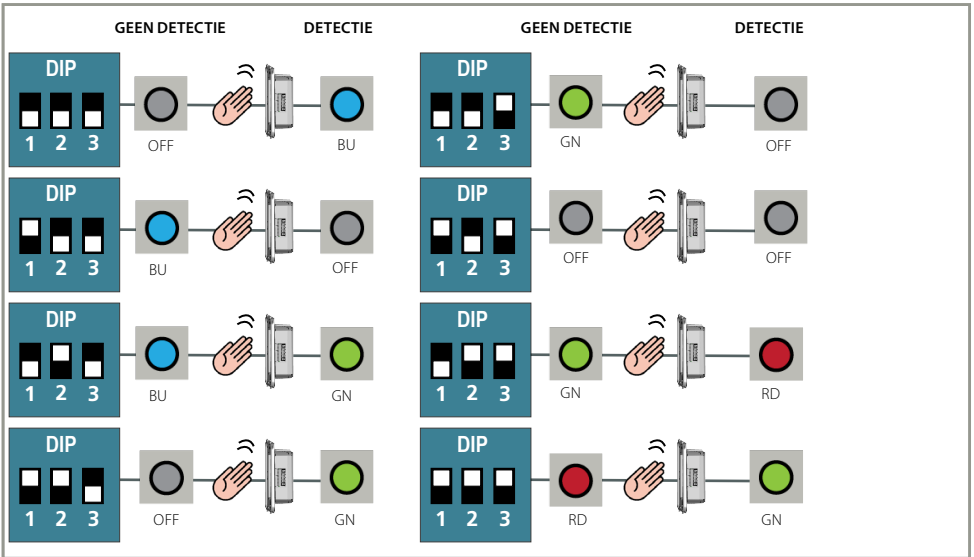

UITGANGSMODUS

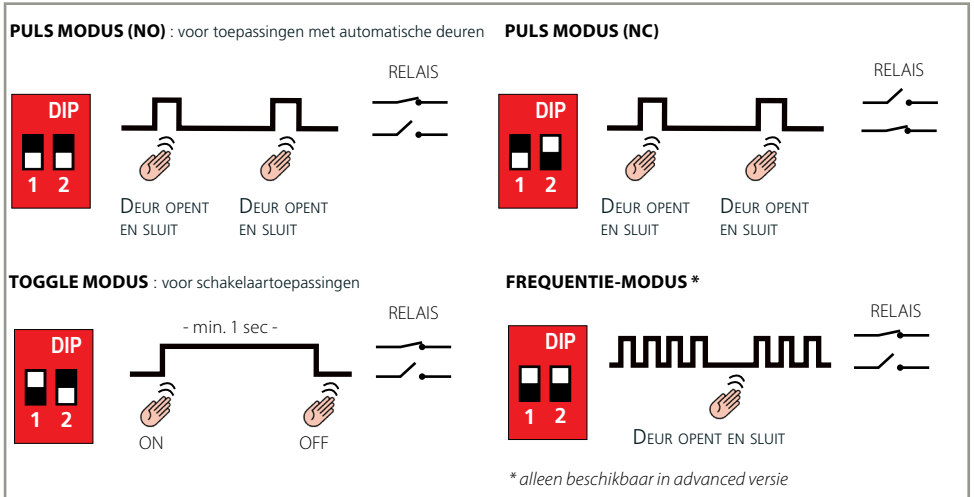

CONTROL INANG*

Sluit de ingang aan op een extern signaal om de led-kleur zoals gedefinieerd te forceren.

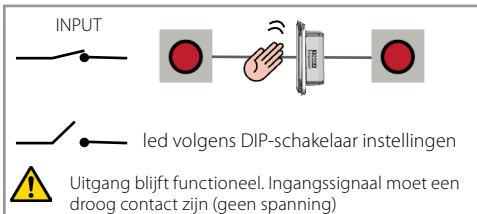

GELUIDSSIGNAAL*

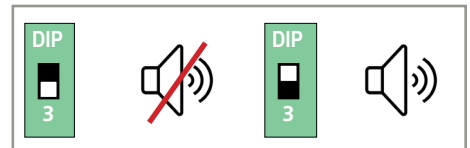

** alleen beschikbaar in advanced versie*

DIAGNOSTIEK

De deur opent niet wanneer de hand naar de sensor toe beweegt.	Slechte of geen spanning.	Controleer de spanning. Als de led aan is of knippert, is de spanning in orde.
	Detectieveld is te klein.	Pas het detectieveld aan met behulp van de potentio- meter. Verwijder metalen objecten.
	Slecht bekabeld	Controleer de bedrading en relaisverbinding.
De sensor blijft detecteren.	De omgeving beïnvloedt de goede werking van de sensor.	Verwijder bewegende objecten die zich voor de sensor bevinden.
	Slecht bekabeld	Controleer de bedrading en relaisverbinding.
De deur blijft geopend na detectie en activatie.	Verkeerd gekozen uitgangsmodus	Schakel de uitgangsmodus om naar PULS modus.
	Slecht bekabeld	Controleer de bedrading en relaisverbinding.

TECHNISCHE GEGEVENS

Technologie	microgolf bewegingssensor
Frequentie	24,150 GHz
Uitgestraald vermogen	< 20 dBm EIRP
Vermogensdichtheid	< 5mW/cm ²
Detectiebereik (hand)	+/- 10 tot 60 cm bij beweging naar de sensor toe in hoek van 90° (instelbaar)*
Detectiewijze	Beweging (bidirectioneel)
Benodigde snelheid van object om detectie te creëren	Min. 5Hz of +/- 3cm/s, Max. 200Hz of +/- 1.2m/s
Voeding De apparatuur moet worden gevoed door een goedgekeurde klasse II SELV-beperkte stroombron. Deze eis bestaat uit de noodzaak van dubbele isolatie tussen de primaire spanningen en de voeding van de apparatuur. De voedingsstroom moet worden beperkt tot 1,5 A	12 - 24V AC +/- 10% 12 - 24V DC +30% / - 10%
Netfrequentie	50 - 60 Hz
Stroomverbruik	< 1,5W
Uitgang Max. contactspanning: Max. contactstroom:	Electronisch relais (galvanisch gescheiden – potentiaalvrij) 42V AC/DC 100 mA
Openhoudtijd uitgang	0, 5 s (in PULSE modus)
Temperatuurbereik	-20°C to +55°C
Beschermingsgraad	IP65 (wanneer de deksel en de siliconenaafdichting op een glad oppervlak gemonteerd zijn)
Materiaal	PMMA / PC De voorzijde is behandeld met biomaster zilverbiocide, getest volgens ISO 22196:2011. Gebruik biociden op verantwoorde wijze
Aanbevolen kabel	meerdradige kabel tot 16 AWG - 1.5mm ²

* De afstelling van een detectieveld kleiner dan 10cm is mogelijk, maar het detectievermogen van de sensor wordt dan niet gegarandeerd.

De technische gegevens kunnen zonder kennisgeving gewijzigd worden.



Hierbij verklaart BEA dat de MAGIC SWITCH in overeenstemming is met de essentiële eisen en de andere relevante bepalingen van de richtlijnen 2014/53/EU (RED) en 2011/65/EU (RoHS).

De volledige conformiteitsverklaring is beschikbaar op onze website.

