

IXIO-D CAN

ÖFFNUNGS- & ABSICHERUNGSSENSOR FÜR AUTOMATISCHIEBETÜREN

(gemäß EN 16005 und DIN 18650,
auch für Flucht- und Rettungswege)

Bedienungsanleitung für Softwareversion ab 0204
(Siehe Tracking-Etikett auf dem Produkt)

BESCHREIBUNG

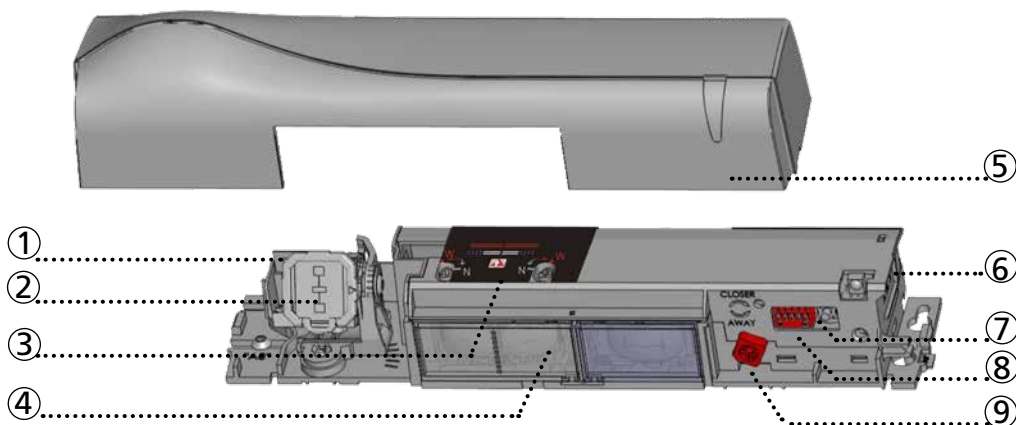

- | | | | |
|----|-------------------------------------|----|--|
| 1. | Radarantenne (schmales Feld) | 6. | Hauptstecker |
| 2. | Radarantenne (breites Feld) | 7. | Drucktaster |
| 3. | Breite-Einstellung des AIR-Vorhangs | 8. | DIP-Schalter |
| 4. | AIR-Linsen | 9. | Knopf für die Winkeleinstellung des AIR-Vorhangs |
| 5. | Abdeckhaube | | |

ZUBEHÖR



BA: Montagewinkel



CA: Deckeneinbausatz



RA: Regenhaube



BEA Fernbedienung



CDA: Adapter für
Bogenschiebetür
Türklingel

LED-ANZEIGE

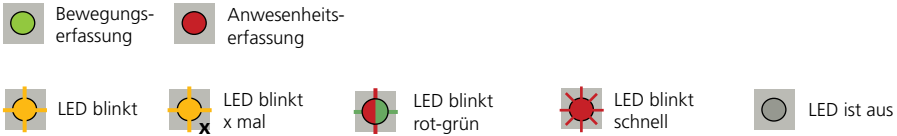

MONTAGEHINWEISE



Den Sensor gut befestigen um extreme Vibrationen zu vermeiden.



Den Sensor nicht abdecken.



Nähe zu Neonlampen oder sich bewegenden Objekten vermeiden.



Vermeiden Sie stark reflektierende Objekte im IR-Erfassungsbereich

WARTUNG



Es wird empfohlen die optischen Teile mindestens 1 Mal im Jahr oder mehr falls notwendig zu reinigen.



Keine aggressiven Reinigungsmittel oder Chemikalien einsetzen.

SICHERHEITSHINWEISE

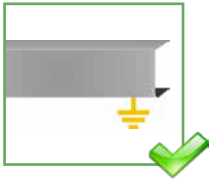

Achten Sie darauf, dass die Haube der Türsteuerung richtig angebracht und geerdet ist.



Montage und Inbetriebnahme des Sensors nur durch geschultes Fachpersonal.



Testen Sie ob der Sensor ordnungsgemäß installiert ist bevor Sie die Installation verlassen.

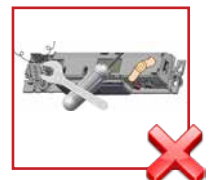



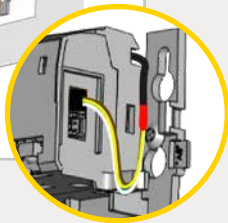
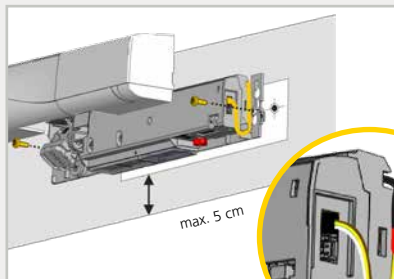

Jeglicher Reparaturversuch durch unbefugtes Personal annulliert die werksseitige Garantie.

- 
- Andere Anwendungen des Geräts entsprechen nicht dem zugelassenen Zweck und können nicht vom Hersteller garantiert werden.
 - Die Risikobeurteilung und die Installation des Sensors und des Türsystems gemäß der nationalen und internationalen Vorschriften und Normen zur Türsicherheit, fällt in den Verantwortungsbereich des Türherstellers.
 - Der Hersteller kann die Verantwortung für mangelhafte Installationen oder Einstellungen des Sensors nicht übernehmen.

1 MONTAGE & VERKABELUNG



GRÜN		+ STROMVERSORGUNG
BRAUN		- STROMVERSORGUNG
GELB		CAN HOCH
WEISS		CAN NIEDRIG



Den Stecker mit dem WEISSEN und GRÜNEN Draht zur Abdeckhaube hin gewandt, einstecken.

2 RADARÖFFNUNGSIMPULSFELD

WINKEL

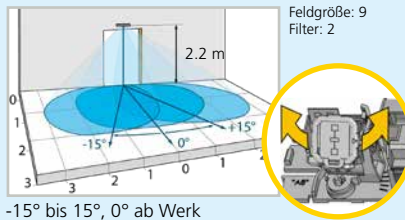
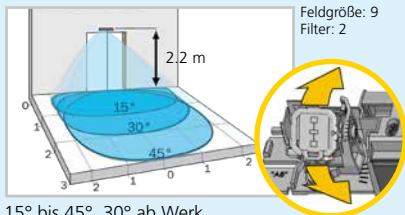

BREITE

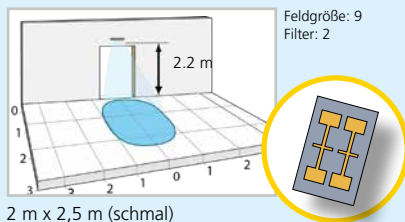
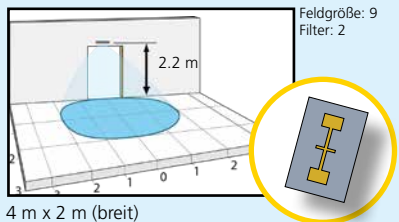

Die Größe des Erfassungsfeldes hängt von der Montagehöhe des Sensors ab. Bei Fluchtwegtüren muss die ganze Breite der Türe abgedeckt sein.

3 INFRAROT ABSICHERUNGSFELD

WINKEL

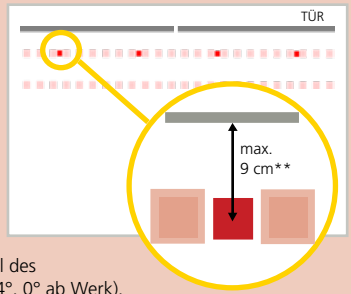
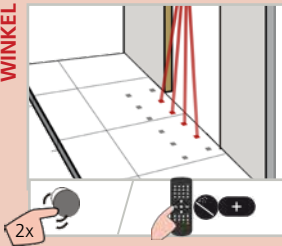

Sichtbare Spots* aktivieren um Position der AIR-Vorhänge zu überprüfen.

Falls notwendig, den Neigungswinkel des AIR-Vorhangs anpassen (von -7° bis 4°, 0° ab Werk).

* Sichtbarkeit hängt von Umgebungsbedingungen ab. Falls die Spots nicht sichtbar sein sollten, können Sie den Spotfinder zur Lokalisation der Vorhänge benutzen.

** Der Abstand zwischen dem inneren Vorhang des Innensensors und dem inneren Vorhang des Außensensors muss immer kleiner als 20 cm sein. Der Abstand zum Türblatt hängt deshalb von der Dicke des Türblattes ab.

BREITE

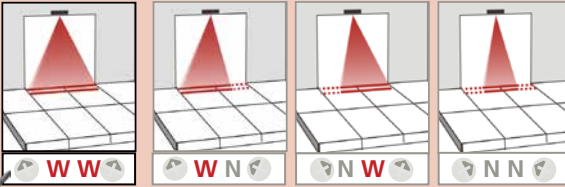

Teil des Erfassungsfeldes kann maskiert werden um dieses zu reduzieren. Die Pfeile bestimmen die Breite des Feldes.

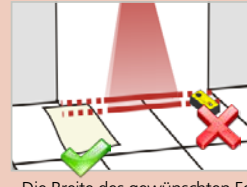

TIP!
Zusätzliche Einstellungen sind möglich (siehe S. 6).

Die Breite des gewünschten Feldes immer mit einem Stück Papier testen und nicht mit dem Spotfinder der das ganze Emissionsfeld erfasst.

Montagehöhe	Erfassungsbreite
2,00 m	2,00 m
2,20 m	2,20 m
2,50 m	2,50 m
3,00 m	dmax
3,50 m	dmax

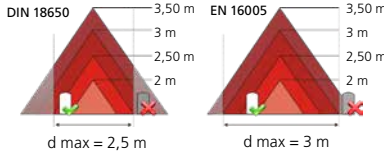

Die Größe des Erfassungsfeldes hängt von der Montagehöhe und den Einstellungen des Sensors ab. Die ganze Breite der Tür muss bedeckt sein.

4 DIP-SWITCH 1-4: CAN-ADRESSE

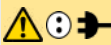

Einstellung der DIP-Schalter beachten: jeder Sensor benötigt eine unterschiedliche CAN-Adresse.

Nach einer DIP-Schalter Veränderung blinkt schnell die orange LED. Stromversorgung aus-und einschalten, um zu bestätigen.

SENSOR 1	SENSOR 2	SENSOR 3	SENSOR 4	SENSOR 5	SENSOR 6	SENSOR 7	SENSOR 8
address 0	address 1	address 2	address 3	address 4	address 5	address 6	address 7
SENSOR 9	SENSOR 10	SENSOR 11	SENSOR 12	SENSOR 13	SENSOR 14	SENSOR 15	SENSOR 16
address 8	address 9	address 10	address 11	address 12	address 13	address 14	address 15

5 DIP-SWITCH 5: POSITION IN DER KETTE

Auf dem letzten Sensor der Kette, DIP-switch 5 auf ON schalten.
Die orange LED neben dem DIP-switch leuchtet auf und bleibt leuchten.

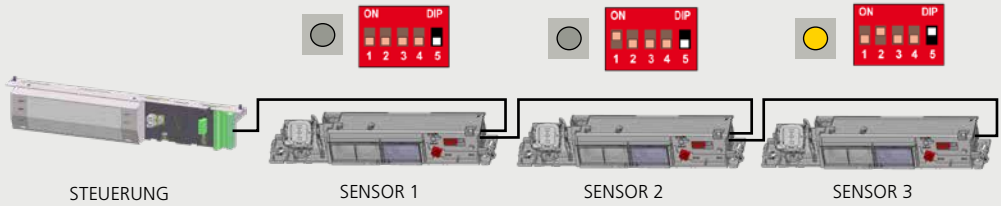

BEA FERNBEDIENUNG

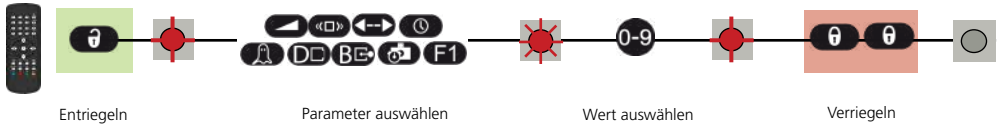

6 VOREINSTELLUNGEN

Sie können eine der folgenden Voreinstellungen wählen:



STANDARD:	standardmäßige Innen- und Außeninstallationen Werkseinstellungen für Immunitäten, AIR Anzahl, Umleitung	1
SCHWIERIGE UMGEBUNGEN:	schwierige Installationen wegen Umgebung oder Wetter Erhöhte Immunitätsfilter, 1 Vorhang	2
EINKAUFSSTRASSE:	Installationen in schmalen Fußgängerwegen Erhöhte Immunitätsfilter, Umleitung = Bewegung + Anwesenheit	3

7 EINLERNEN / WERKSEINSTELLUNGEN



BITTE AUS DEM INFRAROTFELD TRETEN!



EINLERNEN 1 (SCHNELL)

Referenzbild



EINLERNEN 2 (MIT TÜRBEBEWEGUNG)

Türbewegungstest + Referenzbild



WERKS-EINSTELLUNGEN

Werkseinstellungen vollständig zurücksetzen



ÜBERSICHT DER EINSTELLUNGEN



RADAR GRÖSSE

	0	1	2	3	4	5	6	7	8	9
RADAR GRÖSSE	klein	>	>	>	>	>	>		>	groß
RADAR FILTER	niedrig		>	>	>	>	>	>	>	hoch
RADAR RICHTUNG	Radar aus	bi	uni	uni EM	uni WEG	bi shop	uni shop	EM shop	EM: für Personen mit eingeschränkter Mobilität WEG: Richtungserkennung vom Sensor weg auto: Anpassung der Feldgröße in kleinen Läden	
RADAR HALTEZEIT	0,5 Sek	1 Sek	2 Sek	3 Sek	4 Sek	5 Sek	6 Sek	7 Sek	8 Sek	9 Sek



IR FILTER



IR FREQUENZ



IR ANZAHL



IR MAX-ZEIT



IR BREITE



	0	1	2	3	4	5	6	7	8	9
IR FILTER	niedrig	normal	hoch	höher	höchst	normal	hoch	≥ 2,8 m : 6 + 7 (EN 16005)		
IR FREQUENZ	A	B	Neben- oder gegenübereinander installierte Sensoren sollten verschiedene Frequenzen haben.							
IR ANZAHL	Service Modus	1	2	Service Modus = keine Anwesenheitserfassung während 15 Minuten (Wartung). Dieser Wert erlaubt keine Konformität des Türsystems mit EN 16005 und DIN18650.						
IR MAX-ZEIT	Bew.	15 Sek	30 Sek	1 Min	2 Min	5 Min	10 Min	20 Min	60 Min	un- endlich
IR BREITE										
	WW	NN	WW	WW	NN	NN	WN	NW	NN	NN
	Immer zusätzlich die Pfeile der Feldbreite mittels Schraubenzieher am Melder einstellen.									
UMLEITUNG	Bew.	Bew. oder Anw.	Bew. und Anw.	Öffnungsausgang ist aktiv im Falle von:				0	Bewegungserfassung	
								1	Bewegungs- oder Anwesenheitserfassung	
								2	Bewegungs- und Anwesenheitserfassung	

Werkseinstellungen



erlaubt keine Konformität des Türsystems mit EN 16005 / DIN 18650. IR Filter auf Werte 4 oder 5 ist nicht kompatibel mit IR Max. Zeit auf Wert 0

nicht erlaubt wenn der Sensor in Fluchtwegtüren eingesetzt wird

STÖRUNGSBEHEBUNG



Die ORANGE LED blinkt schnell.

DIP-switch wartet auf eine Bestätigung

Stromversorgung aus- und einschalten, um zu bestätigen

E1



Die ORANGE LED blinkt 1 x.

Der Sensor meldet einen internen Fehler.

1 Sensor austauschen.

E2



Die ORANGE LED blinkt 2 x.

Die Stromversorgung ist zu niedrig oder zu hoch.

1 Stromversorgung überprüfen.
2 Verkabelung überprüfen.

E4



Die ORANGE LED blinkt 4 x.

Der Sensor empfängt zu wenig AIR-Energie.

1 Den Winkel der AIR-Vorhänge verringern.
2 Den AIR-Immunitätsfilter erhöhen (Werte >2,8 m).
3 1 Vorhang deaktivieren.

E5



Die ORANGE LED blinkt 5 x.

Der Sensor empfängt zu viel AIR-Energie.

1 Den Winkel der AIR-Vorhänge leicht erhöhen.
Den AIR-Immunitätsfilter verringern (Werte 1-3 <2,8 m).

Der Sensor wird durch externen Elementen gestört.

1 Die Ursache der Störungen beseitigen (Lampen, Regen, Gehäuse der Türsteuerung korrekt erden).

E6



Die ORANGE LED blinkt 6 x.

Der Radarausgang ist defekt.

1 Sensor austauschen.

E7



Die ORANGE LED blinkt 7 x.

Der interne Test des Radars wird gestört.

1 Den Radarwinkel ändern oder Antenne wechseln.
2 Ein schnelles Einlernen starten.
3 Blinkt die orange LED weiterhin, Sensor austauschen.

E8



Die ORANGE LED blinkt 8 x.

Der AIR-Energiesender ist defekt.

1 Sensor austauschen.

E9



Die ORANGE LED blinkt 9 x.

Die interne Referenz des Radars ist falsch.

1 Sensor austauschen.



Die ORANGE LED ist an.

Der Sensor hat ein Speicherproblem.

1 Stromversorgung aus- und einschalten.
2 Leuchtet die orange LED wieder auf, Sensor austauschen.



Die ROTE LED blinkt schnell nach Einlernen mit Türbewegung.

Der Sensor sieht die Tür während des Einlernens mit Türbewegung.

1 Die AIR-Vorhänge von der Tür entfernen.
2 Den Sensor so nah wie möglich an die Tür installieren. Falls notwendig, das Montagezubehör benutzen.
3 Ein Einlernen mit Türbewegung starten.



Die ROTE LED leuchtet sporadisch auf.

Der Sensor vibriert.

1 Überprüfen ob der Sensor korrekt befestigt ist.
2 Position von Kabel und Haube überprüfen.

Der Sensor sieht die Tür.

1 Ein Einlernen mit Türbewegung starten und AIR-Winkel ändern.

Der Sensor wird durch Elemente in der Umgebung gestört.

1 Den AIR-Immunitätsfilter auf 3 (< 2,8 m) erhöhen.
2 Voreinstellung 2 oder 3 wählen.



Die GRÜNE LED leuchtet sporadisch auf.

Der Sensor wird durch Regen oder herunterfallende Blätter gestört.

1 Voreinstellung 2 oder 3 wählen.
2 Den Radar-Immunitätsfilter erhöhen.

Geisteröffnung durch Türbewegung.

1 Den Radarwinkel ändern.

Der Sensor vibriert.

1 Überprüfen ob Sensor und Türprofil korrekt befestigt sind.
2 Position von Kabel und Haube überprüfen.

Der Sensor sieht die Tür oder andere sich bewegende Objekte.

1 Objekte wenn möglich entfernen.
2 Radarfeldgröße oder -winkel ändern.



Die LED ist aus.

1 Stromversorgung und Verkabelung überprüfen.

Die Reaktion der Tür und der LED stimmen nicht überein.

1 CAN-Kommunikation überprüfen.



Die Fernbedienung reagiert nicht.





Der Sensor wird durch ein Passwort geschützt.

1 Den Zugangscode eingeben.
Zugangscode vergessen? Stromversorgung aus- und einschalten um den Sensor zu entriegeln während der 1. Minute nach Einschalten der Stromversorgung.

TECHNISCHE DATEN

* Das Gerät muss von einer SELV-begrenzten Stromquelle gespeist werden, um eine doppelte Isolierung zwischen den Primärspannungen und der Geräteversorgung zu gewährleisten. Der Versorgungsstrom sollte auf maximal 3A begrenzt werden.

Stromversorgung*:	12 V - 30 V DC +/-10%
Leistungsaufnahme:	< 2,5 W
Installationshöhe:	2 m bis 3,5 m
Temperaturbereich:	-25°C bis +55°C; 0-95% relative Luftfeuchtigkeit, nicht kondensierend
Schutzklasse:	IP54
Störeinflüsse:	< 70 dB
Geschätzte Lebensdauer:	20 Jahre

Erfassungsmodus:	 	 
	Bewegung Min. Erfassungsgeschwindigkeit: 5 cm/s	Anwesenheit Typische Reaktionszeit: < 200 ms (max. 500 ms)
Technologie:	Mikrowellen-Doppler-Radar Sendefrequenz: 24,150 GHz Sendeleistung: < 20 dBm EIRP Dichte der Sendeleistung: < 5 mW/cm ²	Aktiv Infrarot mit Hintergrundauswertung Spot: 5 cm x 5 cm (typ) Anzahl Lichtbündel: max. 24 pro Vorhang Anzahl Vorhänge: 2
	Kommunikationsinterface:	CAN
Sicherheitsstandards:	EN ISO 13849-1 PL «d» CAT. 2 EN 16005 (Notausgänge) DIN 18650-1 (Notausgänge) AutSchR	EN ISO 13849-1 PL «c» CAT. 2 (unter der Bedingung dass der Türantrieb den Sensor mindestens einmal pro Türzyklus testet) EN 16005 (Schutzvorrichtungen) DIN 18650-1 (Schutzvorrichtungen) EN 12978



Änderungen vorbehalten.
Alle Werte gemessen bei spezifischen Bedingungen und bei einer Temperatur von 25°C.



BEA SA | UEGE Science Park | Allée des Noisetiers, 5 - 4031 ANGLEUR [BELGIUM] | T +32 4 361 65 65 | F +32 4 361 28 58 | info-eu@beasensors.com | www.beasensors.com



Hiermit erklärt BEA, dass sich der IXIO-D CAN in Übereinstimmung mit der europäischen Richtlinien: 2014/53/EU (RED), 2006/42/EC (Machinery) und 2011/65/EU (ROHS) befindet.
Benannte Stelle für EG-Baumusterprüfung: 0044 - TÜV NORD CERT GmbH, Langemarkstr. 20, D-45141 Essen
EG-Baumusterprüfbescheinigungsnummer: 44 205 13089612
Angleur, Februar 2021 Estelle GRAAS
Die vollständige Konformitätserklärung kann auf unserer Webseite heruntergeladen werden



Dieses Produkt muss getrennt vom allgemeinen Hausmüll entsorgt werden