

IXIO-D CAN

DÉTECTEUR D'OUVERTURE ET DE SÉCURISATION POUR PORTES COULISSANTES AUTOMATIQUES

(selon EN 16005 et DIN 18650, issues de secours y compris)

Manuel d'utilisation pour software à partir de la version 0204
(Se référer à l'étiquette de suivi sur le produit)

DESCRIPTION

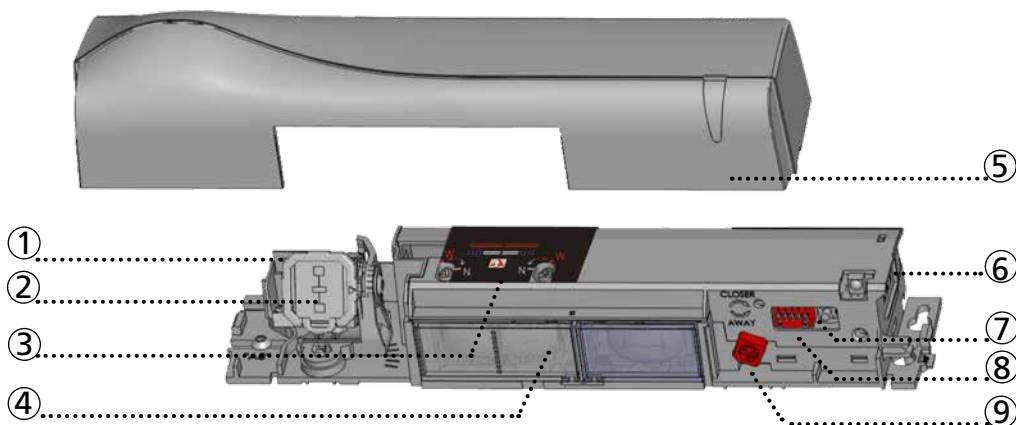

- | | |
|---|---------------------------------------|
| 1. antenne radar (champ étroit) | 6. connecteurs |
| 2. antenne radar (champ large) | 7. bouton-poussoir |
| 3. ajustement de la largeur du rideau IRA | 8. DIP-switch |
| 4. lentilles IRA | 9. bouton d'ajustement de l'angle IRA |
| 5. capot | |

ACCESSOIRES



BA : accessoire de montage en applique



CA : accessoire d'encastrement



RA : accessoire de pluie



BEA Télécommande



CDA : accessoire pour porte cintrée

SIGNAL LED



Détection de mouvement



Détection de présence



La LED clignote

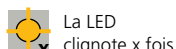

La LED clignote x fois



La LED clignote rouge et vert

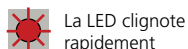

La LED clignote rapidement

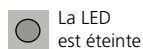

La LED est éteinte

INSTALLATION



Le détecteur doit être fixé fermement pour éviter les vibrations extrêmes.

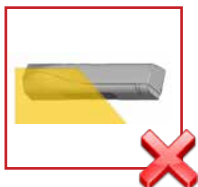

Ne couvrez pas le détecteur.



Évitez tout objet mobile et toute source de lumière dans le champ de détection.



Évitez des objets très réfléchissants (miroirs, objets en inox) dans le champ infrarouge.

MAINTENANCE



Il est recommandé de nettoyer les parties optiques au moins une fois par an ou plus si nécessaire.



N'utilisez pas de détergent agressif ou abrasif pour nettoyer les parties optiques.

SÉCURITÉ

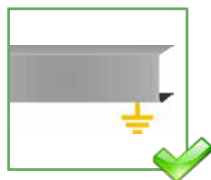

L'opérateur et le profilé de porte doivent être reliés correctement à la terre.



Le montage et la mise en service du détecteur doivent être effectués uniquement par un spécialiste formé.



Testez le bon fonctionnement de l'installation avant de quitter les lieux.

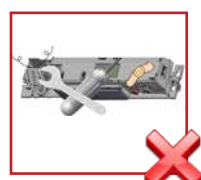





La garantie est nulle lorsque toute réparation est effectuée sur le produit par du personnel non autorisé.

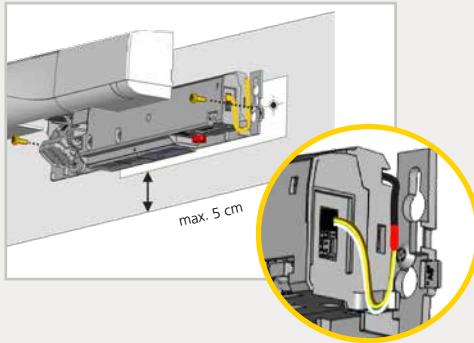

- Toute autre utilisation de l'appareil en dehors du but autorisé ne peut pas être garantie par le fabricant.
- Le fabricant du système de porte est responsable de l'évaluation des risques et de l'installation du détecteur en conformité avec les prescriptions nationales et internationales en matière de sécurité des portes.
- Le fabricant ne peut être tenu pour responsable de l'installation incorrecte ou des réglages inappropriés du détecteur.

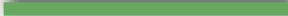
1 MONTAGE & CÂBLAGE



VERT		+ ALIMENTATION
BRUN		- ALIMENTATION
JAUNE		CAN HAUT
BLANC		CAN BAS



Branchez le connecteur avec les fils blanc et vert vers le capot du détecteur.

2 CHAMP D'IMPULSION D'OUVERTURE - RADAR

ANGLE

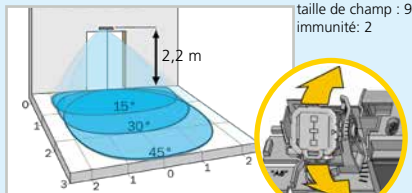

15° à 45°, 30° par défaut

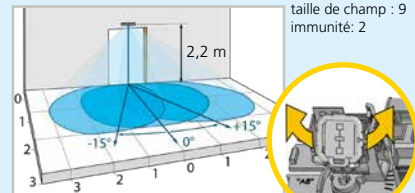

-15° à 15°, 0° par défaut

LARGEUR

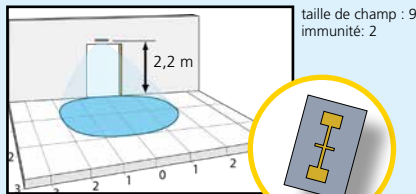

4 m x 2 m (large)

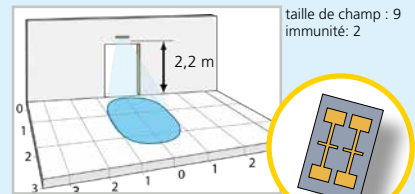

2 m x 2,5 m (étroit)

La taille du champ de détection dépend de la hauteur de montage du détecteur. Dans les issues de secours, toute la largeur de la porte doit être couverte.

3 CHAMP DE SÉCURISATION - INFRAROUGE

ANGLE

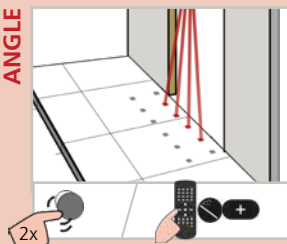

Activez les spots visibles* pour vérifier la position des rideaux IRA.

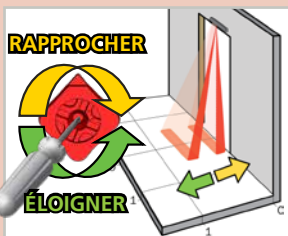

Si nécessaire, ajustez l'angle du rideau IRA (de -7° à 4°, 0° par défaut).

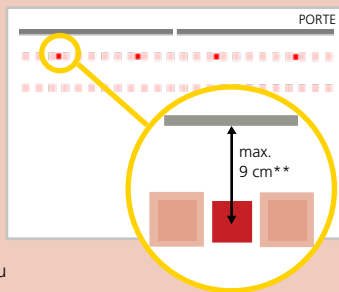

* La visibilité dépend des conditions externes. Si les spots ne sont pas visibles, vous pouvez utiliser le Spotfinder pour localiser les rideaux.
 ** La distance entre le rideau intérieur du détecteur intérieur et le rideau intérieur du détecteur extérieur doit toujours être de moins de 20 cm. La distance par rapport au vantail de porte dépend donc de son épaisseur.

LARGEUR

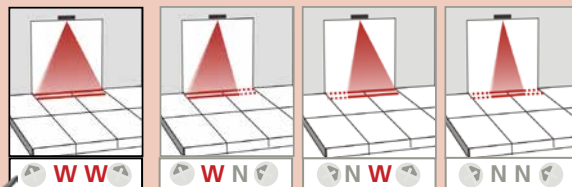

Une partie du champ de détection peut être masquée afin de le réduire. La position de la flèche détermine la largeur du champ IRA.

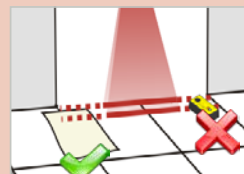

CONSEIL!
Des ajustements supplémentaires sont possibles (voir p. 6)

Vérifiez toujours la largeur du champ à l'aide d'un morceau de papier et non avec le Spotfinder qui détecte le champ d'émission complet.

Hauteur de montage	Largeur de détection
2,00 m	2,00 m
2,20 m	2,20 m
2,50 m	2,50 m
3,00 m	dmax
3,50 m	dmax

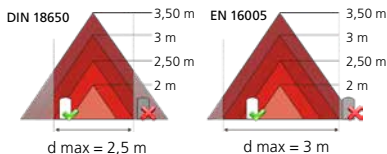

La taille du champ de détection dépend de la hauteur de montage et des réglages du détecteur. Toute la largeur de la porte doit être couverte.

4 DIP-SWITCH 1-4: ADRESSE CAN



DIP-switchs: chaque détecteur doit avoir une adresse CAN différente!

Après un changement de DIP-switch, la LED orange clignote rapidement. Coupez et rétablissez l'alimentation pour confirmer.

DÉTECTEUR 1	DÉTECTEUR 2	DÉTECTEUR 3	DÉTECTEUR 4	DÉTECTEUR 5	DÉTECTEUR 6	DÉTECTEUR 7	DÉTECTEUR 8
address 0	address 1	address 2	address 3	address 4	address 5	address 6	address 7
DÉTECTEUR 9	DÉTECTEUR 10	DÉTECTEUR 11	DÉTECTEUR 12	DÉTECTEUR 13	DÉTECTEUR 14	DÉTECTEUR 15	DÉTECTEUR 16
address 8	address 9	address 10	address 11	address 12	address 13	address 14	address 15

5 DIP-SWITCH 5: POSITION DANS LA CHAÎNE

Réglez le DIP-switch 5 du dernier détecteur de la chaîne sur ON.
La LED orange à côté du DIP-switch s'allume en permanence.

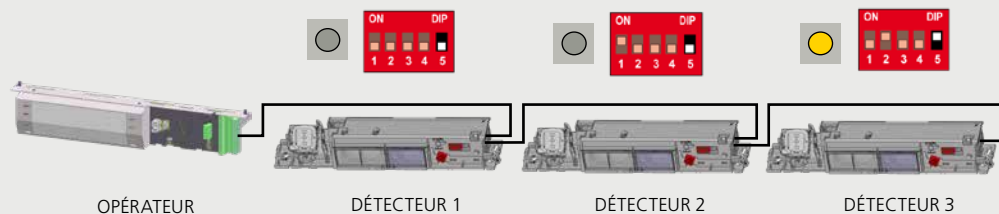

BEA TÉLÉCOMMANDE



6 PRÉRÉGLAGES

Vous pouvez choisir un des pré réglages suivants :



- | | | |
|---------------------------------|--|---|
| STANDARD : | installations standards à l'intérieur ou à l'extérieur
valeurs usine pour immunités, nombre de rideau et redirection | 1 |
| ENVIRONNEMENT CRITIQUE : | installations dans conditions particulières ou critiques
immunités augmentées, 1 rideau | 2 |
| RUE COMMERCANTE : | installations dans des rues étroites avec trafic de piétons
immunités augmentées, redirection = mouvement et présence | 3 |

7 SET-UP / VALEURS USINE



SORTEZ DU CHAMP IR!



SET-UP 1 (COURT)

photo de référence



SET-UP 2 (ASSISTÉ)

test du cycle complet de la porte + photo de référence



VALEURS USINE

réinitialisation des valeurs usine



APERCU DES PARAMÈTRES



	0	1	2	3	4	5	6	7	8	9		
TAILLE RADAR	petit	>	>	>	>	>	>		>	grand		
IMMUNITÉ RADAR	bas		>	>	>	>	>	>	>	haut		
DIRECTION RADAR	radar off	bi	uni	uni PRM	uni INV	bi file	uni file	PRM file	PMR: détection de personnes à mobilité réduite INV: détection inversée file: adaptation de la taille dans petits magasins			
TEMPS DE MAINTIEN	0,5 s	1 s	2 s	3 s	4 s	5 s	6 s	7 s	8 s	9 s	Tempo: temps de maintien	
IMMUNITÉ IR	bas	normal	haut	+haut	++haut	normal	haut	≥ 2,8 m : 6 + 7 (EN 16005)				
FRÉQUENCE IR	A	B	Les détecteurs adjacents ou dos à dos doivent avoir des fréquences différentes.									
NOMBRE RIDEAU IR	mode service	1	2	mode service = pas de détection IR pendant 15 minutes (maintenance). Cette valeur exclu la conformité à la EN 16005 et la DIN18650 du système de porte.								
TEMPS PRÉSENCE IR	mouv.	15 s	30 s	1 min	2 min	5 min	10 min	20 min	60 min	infini	min. valeur DIN18650: 1 min min. valeur EN16005: 30 s	
LARGEUR IR											Toujours ajuster la position des flèches sur le détecteur à l'aide d'un tournevis.	
REDIRECTION	mouv.	mouv. ou présence	mouv. et présence	la sortie d'ouverture est active en cas de:							0 détection de mouvement 1 détection de mouvement ou de présence 2 détection de mouvement et de présence	

















valeur usine



exclu la conformité à la EN 16005 / DIN 18650 du système de porte. L'immunité IR avec les valeurs 4 ou 5 est incompatible avec le temps de présence sur la valeur 0

pas autorisé si le détecteur est utilisé dans les issues de secours



FONCTIONNEMENTS INCORRECTS

	La LED ORANGE clignote rapidement	DIP-switch en attente de confirmation	Coupez l'alimentation et rétablissez-la pour confirmer le DIP switch
E1 	La LED ORANGE clignote 1 x.	Le détecteur signale un problème interne.	1 Remplacez le détecteur.
E2 	La LED ORANGE clignote 2 x.	L'alimentation est trop basse ou trop élevée.	1 Vérifiez l'alimentation. 2 Vérifiez le câblage.
E4 	La LED ORANGE clignote 4 x.	Le détecteur reçoit trop peu d'énergie IRA.	1 Diminuez l'angle des rideaux IRA. 2 Augmentez le filtre d'immunité IRA (valeurs >2,8 m). 3 Désactivez 1 rideau.
E5 	La LED ORANGE clignote 5 x.	Le détecteur reçoit trop d'énergie IRA.	1 Augmentez l'angle des rideaux IRA légèrement. Diminuez le filtre d'immunité IRA (valeurs 1-3 <2,8 m).
		Le détecteur est perturbé par des éléments externes.	1 Éliminez les sources de perturbations (lampes, accessoire pluie, boîtier de l'opérateur connecté à la terre).
E6 	La LED ORANGE clignote 6 x.	La sortie radar est défectueuse.	1 Remplacez le détecteur.
E7 	La LED ORANGE clignote 7 x.	Le test interne du radar est perturbé.	1 Changez l'angle du champ radar ou l'antenne radar. 2 Lancez un set-up court. 3 Si la LED clignote à nouveau, remplacez le détecteur.
E8 	La LED ORANGE clignote 8 x.	L'émetteur IRA est défectueux.	1 Remplacez le détecteur.
E9 	La LED ORANGE clignote 9 x.	La référence interne du radar est erronée.	1 Remplacez le détecteur.
	La LED ORANGE est allumée.	Le détecteur rencontre un problème de mémoire.	1 Coupez l'alimentation et rétablissez-la. 2 Si la LED s'allume à nouveau, remplacez le détecteur.
	La LED ROUGE clignote rapidement après un set-up assisté.	Le détecteur voit la porte pendant le set-up assisté.	1 Éloigner les rideaux IRA de la porte. 2 Installez le détecteur le plus proche de la porte. Si nécessaire, utilisez l'étrier de fixation. 3 Lancez un nouveau set-up assisté.
	La LED ROUGE s'allume sporadiquement.	Le détecteur vibre.	1 Vérifiez si le détecteur est correctement fixé. 2 Vérifiez la position du câble et du capot.
		Le détecteur voit la porte.	1 Lancez un set-up assisté et ajustez l'angle IRA.
		Le détecteur est perturbé par les conditions externes.	1 Ajustez le filtre d'immunité IRA sur valeur 3 (< 2,8 m). 2 Sélectionnez le pré réglage 2 ou 3.
	La LED VERTE s'allume sporadiquement.	Le détecteur est perturbé par la pluie et/ou les feuilles.	1 Sélectionnez le pré réglage 2 ou 3. 2 Augmentez le filtre d'immunité radar.
		Détections intempestives par le mouvement de la porte.	1 Changez l'angle du champ radar.
		Le détecteur vibre.	1 Vérifiez si le détecteur et le profilé sont correctement fixés. 2 Vérifiez la position du câble et du capot.
		Le détecteur voit la porte ou d'autres objets en mouvement.	1 Enlevez les objets causant la perturbation. 2 Changez la taille ou l'angle du lobe radar.
	La LED est éteinte.		1 Vérifiez l'alimentation et le câblage.
	La réaction de la porte ne correspond pas au signal de la LED.		1 Vérifiez la communication CAN.
	La télécommande ne répond pas.	Le détecteur est protégé par un mot de passe.	1 Introduisez le mot de passe correct. Si vous avez oublié le code, coupez et rétablissez l'alimentation pour accéder au détecteur sans code d'accès pendant 1 minute.

SPÉCIFICATIONS TECHNIQUES

* L'équipement doit être alimenté par une source d'alimentation SELV limitée assurant une double isolation entre les tensions primaires et l'alimentation de l'équipement. Le courant d'alimentation doit être limité à 3A maximum.

Alimentation *:	12 V - 30 V DC +/-10%
Consommation :	< 2,5 W
Hauteur de montage :	2 m à 3,5 m
Gamme de température :	-25°C à +55°C; 0-95% humidité relative, non condensante
Degré de protection :	IP54
Bruit :	< 70 dB
Durée de vie estimée :	20 ans

Mode de détection :	 Mouvement Vitesse minimale de détection : 5 cm/s	 Présence Temps de réponse type : < 200 ms (max. 500 ms)
Technologie :	Radar hyperfréquence à effet Doppler Fréquence émise : 24,150 GHz Puissance rayonnée : < 20 dBm EIRP Densité de puissance émise : < 5 mW/cm ²	Infrarouge actif avec analyse d'arrière plan Diamètre du spot (standard) : 5 cm x 5 cm (type) Nombre de spots : 24 par rideau complet Nombre de rideaux : 2
Interface de communication :	CAN	CAN
Normes de sécurité:	EN ISO 13849-1 PL «d» CAT. 2 EN 16005 (issues de secours) DIN 18650-1 (issues de secours) AutSchR	EN ISO 13849-1 PL «c» CAT. 2 (à condition que l'opérateur surveille le détecteur au moins une fois par cycle de porte) EN 16005 (dispositifs de protection) DIN 18650-1 (dispositifs de protection) EN 12978

Les spécifications techniques sont susceptibles de changer sans préavis.
 Toutes les valeurs sont mesurées dans des conditions spécifiques et à une température de 25°C.



BEA SA | UEGE Science Park | Allée des Noisetiers, 5 - 4031 ANGLEUR [BELGIUM] | T +32 4 361 65 65 | F +32 4 361 28 58 | info-eu@beasensors.com | www.beasensors.com



Par la présente, BEA déclare que l'IXIO-D CAN est conforme aux directives européennes 2014/53/EU (RED), 2006/42/EC (Machinery) et 2011/65/EU (ROHS).
 Agence de certification pour inspection EC: 0044 - TÜV NORD CERT GmbH, Langemarckstr. 20, D-45141 Essen
 Numéro de certificat de contrôle de modèle type CE: 44 205 13089612
 Angleur, février 2021 Estelle GRAAS



Ce produit doit être éliminé séparément des ordures ménagères