

IXIO-S CAN

ABSICHERUNGSSENSOR FÜR AUTOMATISCHESCHIEBETÜREN

(gemäß EN 16005 und DIN 18650)

Bedienungsanleitung für Produktversion ab 0202

Siehe Produktetikett für Seriennummer

BESCHREIBUNG

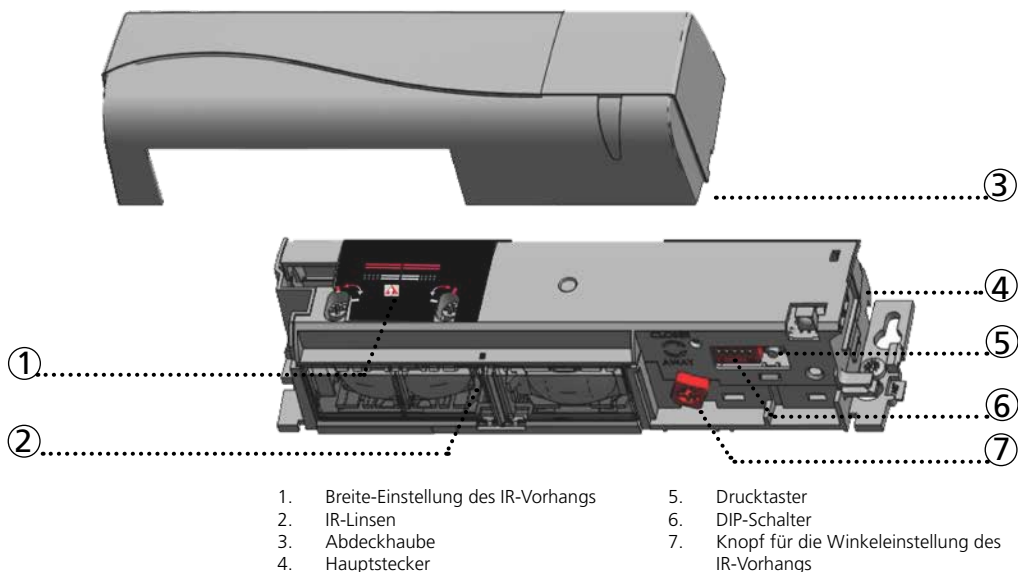

1. Breite-Einstellung des IR-Vorhangs
2. IR-Linsen
3. Abdeckhaube
4. Hauptstecker

5. Drucktaster
6. DIP-Schalter
7. Knopf für die Winkeleinstellung des IR-Vorhangs

ZUBEHÖR



BA: Montagewinkel



CA: Deckeneinbausatz



RA: Regenhaube



BEA Fernbedienung





CDA: Adapter für
Bogenschiebetür
Türklingel

LED-ANZEIGE

 Anwesenheits-
erfassung

 LED blinkt

 LED blinkt
x mal

 LED blinkt
rot-grün

 LED blinkt
schnell

 LED ist aus

MONTAGEHINWEISE



Den Sensor gut befestigen um extreme Vibrationen zu vermeiden.



Den Sensor nicht abdecken.



Nähe zu Neonlampen oder sich bewegenden Objekten vermeiden.



Vermeiden Sie stark reflektierende Objekte im IR-Erfassungsbereich

WARTUNG



Es wird empfohlen die optischen Teile mindestens 1 Mal im Jahr oder mehr falls notwendig zu reinigen.



Keine aggressiven Reinigungsmittel oder Chemikalien einsetzen.

SICHERHEITSHINWEISE

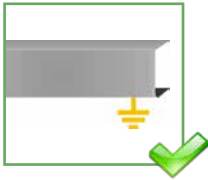

Achten Sie darauf, dass die Haube der Türsteuerung richtig angebracht und geerdet ist.



Montage und Inbetriebnahme des Sensors nur durch geschultes Fachpersonal.



Testen Sie ob der Sensor ordnungsgemäß installiert ist bevor Sie die Installation verlassen.



Jeglicher Reparaturversuch durch unbefugtes Personal annulliert die werksseitige Garantie.



- Andere Anwendungen des Geräts entsprechen nicht dem zugelassenen Zweck und können nicht vom Hersteller garantiert werden.
- Die Risikobeurteilung und die Installation des Sensors und des Türsystems gemäß der nationalen und internationalen Vorschriften und Normen zur Türsicherheit, fällt in den Verantwortungsbereich des Türherstellers.
- Der Hersteller kann die Verantwortung für mangelhafte Installationen oder Einstellungen des Sensors nicht übernehmen.

1 MONTAGE & VERKABELUNG



GRÜN	+ STROM
BRAUN	- VERSORGUNG
GELB	CAN HOCH
WEISS	CAN NIEDRIG

! Den Stecker mit dem WEISSEN und GRÜNEN Draht zur Abdeckhaube hin gewandt, einstecken.

2 INFRAROT ABSICHERUNGSFELD

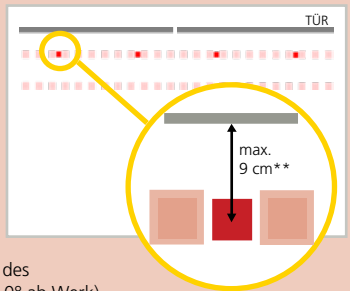
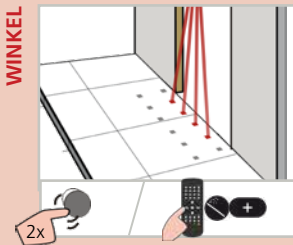

Sichtbare Spots* aktivieren um Position der IR-Vorhänge zu überprüfen.

Falls notwendig, den Neigungswinkel des IR-Vorhangs anpassen (von -7° bis 4°, 0° ab Werk).

* Sichtbarkeit hängt von Umgebungsbedingungen ab. Falls die Spots nicht sichtbar sein sollten, können Sie den Spotfinder zur Lokalisation der Vorhänge benutzen.
 ** Der Abstand zwischen dem inneren Vorhang des Innensensors und dem inneren Vorhang des Außensensors muss immer kleiner als 20 cm sein. Der Abstand zum Türblatt hängt deshalb von der Dicke des Türblattes ab.

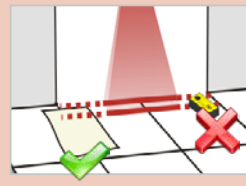
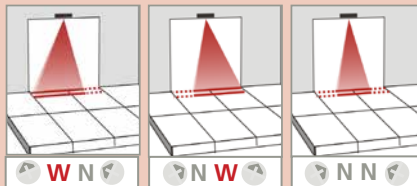
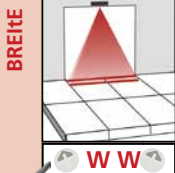

TIP! Zusätzliche Einstellungen sind möglich (siehe S. 5).

Teil des Erfassungsfeldes kann maskiert werden um dieses zu reduzieren. Die Pfeile bestimmen die Breite des Feldes.

Die Breite des gewünschten Feldes immer mit einem Stück Papier testen und nicht mit dem Spotfinder der das ganze Emissionsfeld erfasst.

Montagehöhe	Erfassungsbreite
2,00 m	2,00 m
2,20 m	2,20 m
2,50 m	2,50 m
3,00 m	dmax
3,50 m	dmax

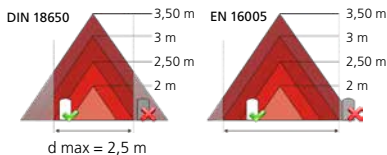

Die Größe des Erfassungsfeldes hängt von der Montagehöhe und den Einstellungen des Sensors ab. Die ganze Breite der Tür muss bedeckt sein.

3 DIP-SWITCH 1-4: CAN-ADRESSE

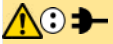

Einstellung der DIP-Schalter beachten: jeder Sensor benötigt eine unterschiedliche CAN-Adresse.
Nach einer DIP-Schalter Veränderung blinkt schnell die orange LED. Stromversorgung aus- und einschalten, um zu bestätigen.



4 DIP-SWITCH 5: POSITION IN DER KETTE

Auf dem letzten Sensor der Kette, DIP-switch 5 auf ON schalten.
Die orange LED neben dem DIP-switch leuchtet auf und bleibt leuchten.

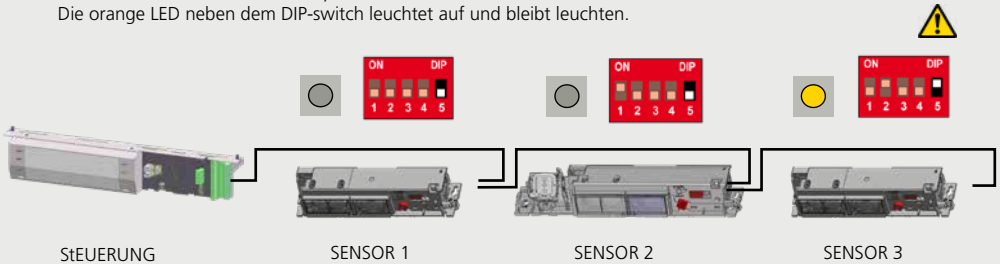

5 VOREINSTELLUNGEN

Sie können eine der folgenden Voreinstellungen wählen:



- | | | |
|-------------------------------|--|---|
| STANDARD: | standardmäßige Innen- und Außeninstallationen
Werkseinstellungen für IR Immunität & IR Anzahl | 1 |
| SCHWIERIGE UMGEBUNGEN: | schwierige Installationen wegen Umgebung oder Wetter
Erhöhte IR Immunität | 2 |
| EINKAUFSTRASSE: | Installationen in schmalen Fußgängerwegen
Erhöhte IR Immunität & 1 Vorhang | 3 |

6 EINLERNEN / WERKSEINSTELLUNGEN



BITTE AUS DEM INFRAROTFELD TRETEN!



EINLERNEN 1 (SCHNELL)

Referenzbild



EINLERNEN 2 (MIT TÜRBEWEGUNG)

türbewegungstest + Referenzbild



WERKS-EINSTELLUNGEN

Werkseinstellungen vollständig zurücksetzen



ÜBERSICHT DER EINSTELLUNGEN

	0	1	2	3	4	5	6	7	8	9	
IR FILTER	niedrig	normal	hoch	↑ < 2.8 m		↑ > 2.8 m		≥ 2,8 m : 6 + 7 (EN 16005)			
IR FREQUENZ	A	B	Neben- oder gegenübereinander installierte Sensoren sollten verschiedene Frequenzen haben.								
IR ANZAHL	1	2	Service Modus = keine Anwesenheitserfassung während 15 Minuten (Wartung). Dieser Wert erlaubt keine Konformität des Türsystems mit EN 16005 und DIN18650.								
IR MAX-ZEIT	Bew. 15 Sek	30 Sek	1 Min	2 Min	5 Min	10 Min	20 Min	60 Min	un- endlich	Mindestwert für DIN18650: 1 Min Mindestwert für EN16005: 30 Sek	
IR BREITE	Immer zusätzlich die Pfeile der Feldbreite mittels Schraubenzieher am Melder einstellen.										
	WW	NN	WW	WW	NN	NN	WN	NW	NN	NN	
UMLEITUNG	Absch.	Absch. + Öffnung	0 Anwesenheitserfassung auf Absicherungseingang 1 Anwesenheitserfassung auf Absicherungs - oder Öffnungseingang								



Werkseinstellungen



erlaubt keine Konformität des Türsystems mit EN 16005 / DIN 18650. IR Filter auf Werte 4 oder 5 ist nicht kompatibel mit IR Max. Zeit auf Wert 0



Entriegeln



Parameter auswählen



Wert auswählen



Verriegeln



STÖRUNGSBEHEBUNG



Die ORANGE LED blinkt schnell.

DIP-switch wartet auf eine Bestätigung

Stromversorgung aus- und einschalten, um zu bestätigen

E1



Die ORANGE LED blinkt 1 x.

Der Sensor meldet einen internen Fehler.

1 Sensor austauschen.

E2



Die ORANGE LED blinkt 2 x.

Die Stromversorgung waiting for confirmation ist zu niedrig oder zu hoch.

1 Stromversorgung überprüfen.
2 Verkabelung überprüfen.

E4



Die ORANGE LED blinkt 4 x.

Der Sensor empfängt zu wenig IR-Energie.

1 Den Winkel der IR-Vorhänge verringern.
2 Den IR-Immunitätsfilter erhöhen (Werte >2,8 m).
3 1 Vorhang deaktivieren.

E5



Die ORANGE LED blinkt 5 x.

Der Sensor empfängt zu viel IR-Energie.

1 Den Winkel der IR-Vorhänge leicht erhöhen.

E8



Die ORANGE LED blinkt 8 x.

Der IR-Energiesender ist defekt.

1 Sensor austauschen.



Die ORANGE LED ist an.

Der Sensor hat ein Speicherproblem.

1 Stromversorgung aus- und einschalten.
2 Leuchtet die orange LED wieder auf, Sensor austauschen.



Die ROTE LED blinkt schnell nach Einlernen mit türbewegung.

Der Sensor sieht die tür während des Einlernens mit türbewegung.

1 Die IR-Vorhänge von der tür entfernen.
2 Den Sensor so nah wie möglich an die tür installieren. Falls notwendig, das Montagezubehör benutzen.
3 Ein Einlernen mit türbewegung starten.



Die ROTE LED leuchtet sporadisch auf.

Der Sensor vibriert.

1 Überprüfen ob der Sensor korrekt befestigt ist.
2 Position von Kabel und Haube überprüfen.

Der Sensor sieht die tür.

1 Ein Einlernen mit türbewegung starten und IR-Winkel ändern.

Der Sensor wird durch Elemente in der Umgebung gestört.

1 Den IR-Immunitätsfilter auf 3 (< 2,8 m) erhöhen.
2 Voreinstellung 2 oder 3 wählen.



Die LED ist aus.

1 Stromversorgung überprüfen.
2 Verkabelung überprüfen.

Die Reaktion der tür und der LED stimmen nicht überein.

1 CAN-Kommunikation überprüfen.



Die Fernbedienung reagiert nicht.

Der Sensor wird durch ein Passwort geschützt.

1 Den Zugangscode eingeben. Zugangscode vergessen? Stromversorgung aus- und einschalten um den Sensor zu entriegeln während der 1. Minute nach Einschalten der Stromversorgung.

TECHNISCHE DATEN

Stromversorgung*:	12 V - 30 V DC +/-10%
Leistungsaufnahme:	< 2,5 W
Installationshöhe:	2 m bis 3,5 m
temperaturbereich:	-25°C bis +55°C; 0-95% relative Luftfeuchtigkeit, nicht kondensierend
Schutzklasse:	IP54
Störeinflüsse:	< 70 dB
Geschätzte Lebensdauer:	20 Jahre

* Das Gerät muss von einer SELV-begrenzten Stromquelle gespeist werden, um eine doppelte Isolierung zwischen den Primärspannungen und der Geräteversorgung zu gewährleisten. Der Versorgungsstrom sollte auf maximal 3A begrenzt werden.

Erfassungsmodus:	Anwesenheit typische Reaktionszeit: < 200 ms (max. 500 ms)
technologie:	Aktiv Infrarot mit Hintergrundauswertung Spot: 5 cm x 5 cm (typ) Anzahl Lichtbündel: max. 24 pro Vorhang Anzahl Vorhänge: 2
Kommunikationsinterface:	CAN
Sicherheitsstandards:	EN ISO 13849-1 PL «C» CAT. 2 (unter der Bedingung dass der Türantrieb den Sensor mindestens einmal pro Türyklus testet) EN 16005 (Schutzvorrichtungen) DIN 18650-1 (Schutzvorrichtungen) EN 12978

Änderungen vorbehalten.
Alle Werte gemessen bei spezifischen Bedingungen und bei einer temperatur von 25°C.





Hiermit erklärt BEA, dass sich der IXIO-S CAN in Übereinstimmung mit der europäischen Richtlinien: 2014/30/EU (EMC), 2006/42/EC (Machinery) & 2011/65/EU (RoHS) befindet.
Benannte Stelle für EG-Baumusterprüfung: 0044 - TÜV NORD CERT GmbH, Langemarckstr. 20, D-45141 Essen
EG-Baumusterprüfbescheinigungsnummer: 44 205 13089612
Angleur, Februar 2021 Estelle GRAAS
Die vollständige Konformitätserklärung kann auf unserer Webseite heruntergeladen werden.

Dieses Produkt muss getrennt vom allgemeinen Hausmüll entsorgt werden.

